

SAFIT

マッサージチェア

CHD-7400

取扱説明書 保証書付





もくじ

- 安全上のご注意……………1～3
- 各部の名称とはたらき……………4・5
- マッサージの前に……………6・7
- 使用方法……………7～10
- 使い終わったら……………11
- 使用上のご注意……………11
- お手入れについて……………11
- 保管について……………12
- 故障かなと思ったら……………12
- 愛情点検について……………13
- 仕様……………13
- アフターサービスについて…14・15
- メモ……………16・17
- 無料修理規定……………18
- 保証書……………裏表紙



このたびはお買い上げいただき、ありがとうございます。この「取扱説明書」をよくお読みいただき、正しくお使いください。とくに「安全上のご注意」は必ずお読みください。お読みになったあとは、いつでも取り出せるところに保管してください。

安全上のご注意

- ご使用前に、この「安全上のご注意」をよくお読みのうえ、正しくお使いください。
- ここに示した注意事項は、製品を安全に正しくお使いいただき、あなたや他の人々への危害や損害を未然に防止するためのものです。また注意事項は、危害や損害の大きさと切迫の程度を明示するために、誤った取扱いをすると生じることが想定される内容を「警告」、「注意」に区分しています。いずれも安全に関する重要な内容ですので、必ず守ってください。



	警告	人が死亡または重傷を負う可能性が想定される内容
	注意	人が損害を負う可能性および物的損害のみの発生が想定される内容



絵表示の例

	⊙記号は、「禁止」の行為を示しています。(左図の場合は分解禁止)
	●記号は、行為を強制・指示するものです。(左図の場合は電源プラグを抜く)



- お読みになったあとは、お使いになる方がいつでも見られるところに必ず保管してください。





警告

	<p>医師の治療を受けているときや次の人は必ず医師に相談のうえ使用する。</p> <ul style="list-style-type: none"> ●ペースメーカーなどの電磁障害の影響を受けやすい体内植込み型医用電気機器を使用している人 ●悪性腫瘍のある人 ●妊娠中や出産直後の人 ●糖尿病などによる高度な末梢循環障害による知覚障害のある人 ●皮膚に創傷のある人 ●体温38℃以上の有熱期にある人(倦怠感、悪寒、血圧変動など急性炎症症状の強い時期や衰弱しているときなど) <p>●骨粗しょう症の人、脊椎の骨折、捻挫、肉離れなど、急性[疼痛性]疾患の人</p> <ul style="list-style-type: none"> ●心臓に障害のある人 ●背骨に異常がある人、曲がっている人 ●かつて治療を受けたところ、または疾患部へ使用する人 ●本機を使用しても効果がみられない人 ●その他医療機関で治療中の人 <p>●安静を必要とする人</p>
	<p>強制</p> <p>使用前に必ずマッサージ機構部の張地が破れていないか確認する。また、その他の部分にも破れないか確認する。(どんなに小さな破れでもただちに使用を中止し、電源プラグを抜き、修理を依頼してください。) 守らないとけがや感電のおそれがあります。</p> <p>背もたれ、フットレストの出し入れをするときは、必ず周囲に人やペットがいないことを確認する。またフットレストの下に足や手、身体を入れない。 守らないと事故やけがのおそれがあります。</p> <p>交流100Vで使用する。 守らないと火災や感電の原因になります。</p> <p>電源プラグにホコリが付着しないよう定期的に掃除する。 守らないとホコリの付着・湿気などで絶縁不良になり漏電火災のおそれがあります。</p>
	<p>禁止</p> <p>次の人は使用しない。 医師からマッサージを禁じられている人。(例:血栓(塞栓)症、重度の動脈りゅう(瘤)、急性静脈りゅう(瘤)、各種皮膚炎および皮膚感染症[皮下組織の炎症を含む]など) 症状を悪化させるおそれがあります。</p>

	<p>禁止</p> <p>子供だけで使わせたり、自分で操作できない人に使わせない。子供に本機で遊ばせない。また、幼児の手の届く範囲では使用しない。事故やけが、故障のおそれがあります。</p> <p>強く押しつけて使用しない。皮膚や筋肉を痛める原因になります。</p> <p>本体の上に立ったり、座面以外の場所に座らない。転倒による事故やけが、故障のおそれがあります。</p> <p>電源コードや電源プラグが破損したり、コンセントの差し込みがゆるいときは使用しない。電源コードや電源プラグが破損した場合は、お買い上げ販売店またはお客様相談センターに修理を依頼する。そのまま使い続けると感電やショート、火災の原因になります。</p> <p>電源コードを無理に曲げたり、引っ張ったり、本体に巻きつけたりしない。また、重いものをのせたり、熱器具に近づけて使用しない。感電や火災の原因になります。</p>
	<p>分解禁止</p> <p>絶対に分解や修理、改造をしない。発火や異常動作をして、けがをするおそれがあります。</p>

注意

	<p>強制</p> <p>1回の使用時間は15分以内にする。また、一箇所への連続使用は3分以内にする。守らないと逆効果やけがのおそれがあります。</p> <p>もみ玉の位置を確認したうえで、ゆっくり座る。身体をまっすぐにして、首および背骨が左右のもみ玉の間にくるようにする。守らないと事故やけがのおそれがあります。</p> <p>首の周辺をマッサージするときは、もみ玉の動きに注意し、過度に強いマッサージをしない。守らないと逆効果やけがのおそれがあります。</p> <p>使用中、身体に異常を感じたときはただちに使用を中止し、医師に相談する。守らないと事故や体調不良をおこすおそれがあります。</p> <p>水平な場所で使用する。守らないと本体が倒れて事故やけがのおそれがあります。</p> <p>畳やフローリングなど傷つきやすい床の上で使用する場合は、マットなどを敷く。守らないと床が傷つくおそれがあります。</p> <p>移動するときは背もたれ、フットレストを収納した状態で持ち上げて移動する。その際、背もたれやフットレストは持たない。守らないと転倒による事故やけが、また床が傷つくおそれがあります。</p> <p>使用後は電源スイッチを「OFF」にして電源プラグをコンセントから抜く。守らないと子供のいたずらによる事故やけがのおそれがあります。</p> <p>電源プラグを抜くときは、接続部に無理な力をかけないよう、必ず電源プラグを持って引き抜く。守らないと感電やショートのおそれがあります。</p> <p>故障が見つかったら、すぐに使用を止め、電源プラグをコンセントから抜く。守らないと事故やけがのおそれがあります。</p>
	<p>禁止</p> <p>次のようなときは使用しない。 ●疲労が激しいとき ●酒に酔っているとき ●湿疹が生じているとき 体調不良をおこすおそれがあります。</p> <p>食前、食後の1時間は使用しない。体調不良をおこすおそれがあります。</p>

 禁止	<p>素肌では使用しない。 けがのおそれがあります。</p>
	<p>マッサージ以外の目的に使用しない。また、頭、胸、腹、骨部(ひじ、ひざなど)へは使用しない。 事故やけがのおそれがあります。</p>
	<p>機構部や背もたれ、座クッションとフットレストの間に足や手、身体を入れない。 事故やけがのおそれがあります。</p>
	<p>もみ玉、もみボードへ無理な力をかけたり、長時間の連続使用はしない。 安全装置が動き動作が止まることがあります。</p>
	<p>他の治療器具と同時に使用しない。 体調不良をおこすおそれがあります。</p>
	<p>使用中は眠らない。 事故やけがのおそれがあります。</p>
	<p>背もたれ、フットレストを持って移動しない。 背もたれがはずれて事故やけがのおそれがあります。</p>
	<p>背もたれ、フットレストを出した状態で座ったり降りたりしない。 転倒による事故やけがのおそれがあります。</p>
	<p>人または物をのせたまま移動しない。 転倒による事故やけがのおそれがあります。</p>
	<p>ストーブなど火気の近くで使用したり、たばこを吸いながら使用しない。 また、ホットカーペットなどの暖房器具の上で使用しない。 火災のおそれがあります。</p>
	<p>アクセサリなどの硬いものをつけて使用しない。 機構部に接触してけがのおそれがあります。</p>
	<p>使用中に電源プラグを抜いたり、電源スイッチを切らない。 けがのおそれがあります。</p>
	<p>お手入れの際はシンナー、ベンジン、アルコール、熱湯は使用しない。 変色・変形の原因になります。</p>
<p>アース線はガス管、電話線、避雷針、水道管(途中がプラスチック)などに接続しない。 感電や火災・事故の原因になります。</p>	
<p>水などをこぼしたり、ぬれた身体で使用しない。 感電やショート、故障の原因になります。</p>	
 水場使用禁止	<p>浴室など湿度の高い場所では使用しない。 感電や故障の原因になります。</p>
 アース線をつける	<p>アースを確実に取り付ける。 守らないと故障や漏電のときに感電のおそれがあります。</p>
 電源プラグを抜く	<p>使用時以外は電源プラグをコンセントから抜く。 守らないとホコリの付着・湿気などで絶縁不良になり、漏電火災のおそれがあります。</p>
	<p>お手入れの際は、電源プラグをコンセントから抜く。また、ぬれた手でプラグにふれない。 守らないと感電やけがのおそれがあります。</p>
	<p>停電のときはただちに電源スイッチを「OFF」にし、電源プラグを抜く。 守らないと停電復帰時に事故やけがのおそれがあります。</p>

各部の名称とはたらき

本 体

背クッション (付属品)

マッサージするときは後ろに回してください。

もみ玉

背中全体のマッサージを行います。

座クッション(付属品)

フットレスト

もみボード

脚部のマッサージを行います。

突起ローラー

たたきマッサージを行います。

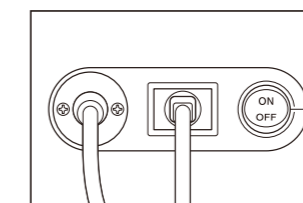
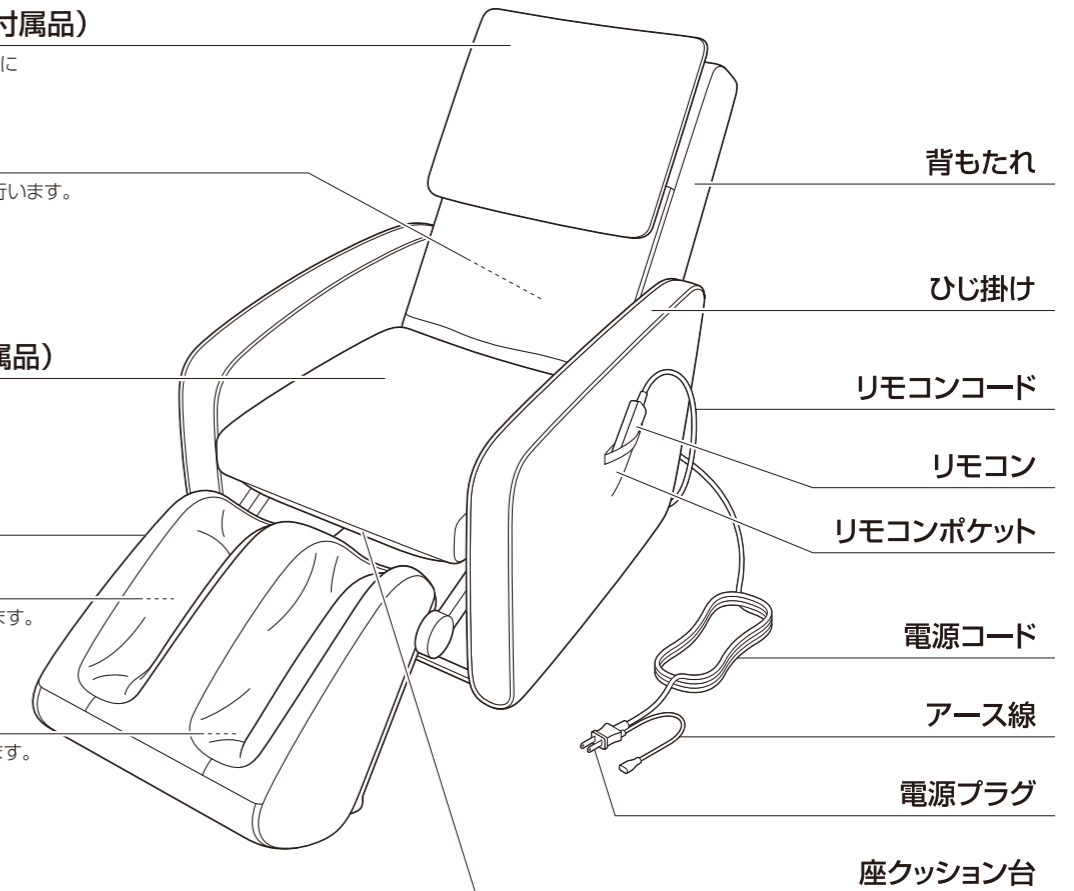

電源スイッチ

ご使用後は「OFF」にしてください。

●付属品は必ず本機に同梱されているものをお使いください。

各部の名称とはたらき

リモコン

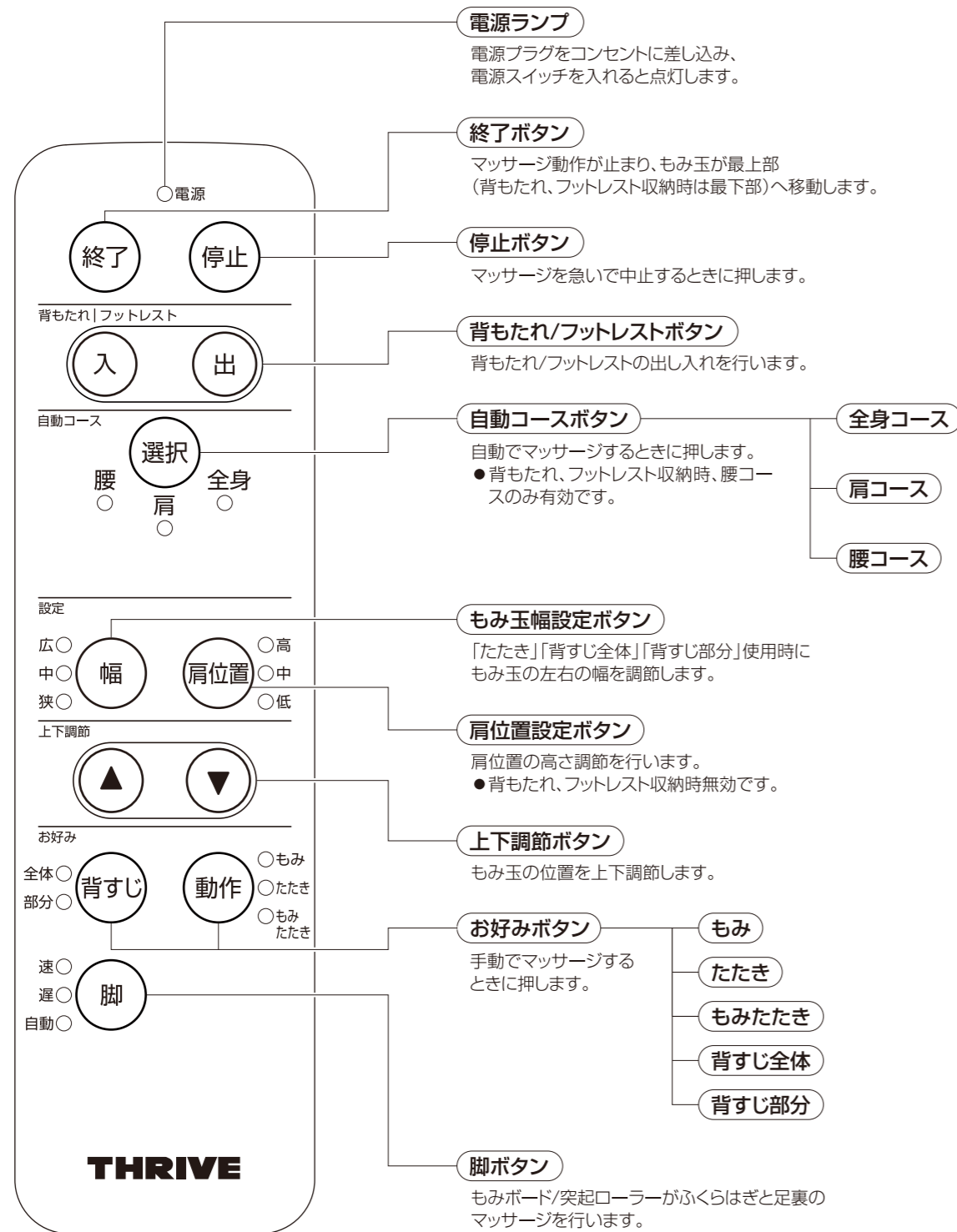

マッサージの前に

組み立て方

- 1.座クッションをセットしてください。
- 2.背クッションを背もたれにセットしてください。
- 3.リモコンをリモコンポケットにセットしてください。

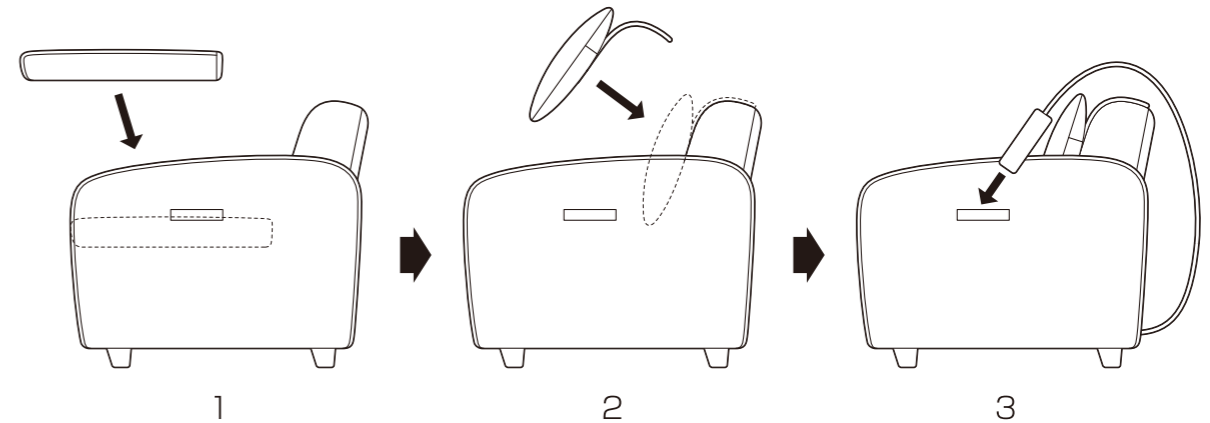

設置のしかた

- 背もたれの後ろに40cm以上、フットレストの前に60cm以上のすき間をあけて水平な場所に設置してください。
- ホットカーペットなどの暖房器具の上に設置しないでください。
- 直射日光が長時間あたるところに設置しないでください。合成皮革が変色や変質するおそれがあります。
- 床を傷つけますので、本体の下にマットなどを敷いてください。
- 重量物ですので必ず2人で運んでください。
- 移動するときには、持ち上げて（背もたれやフットレストは持たないでください。）移動してください。

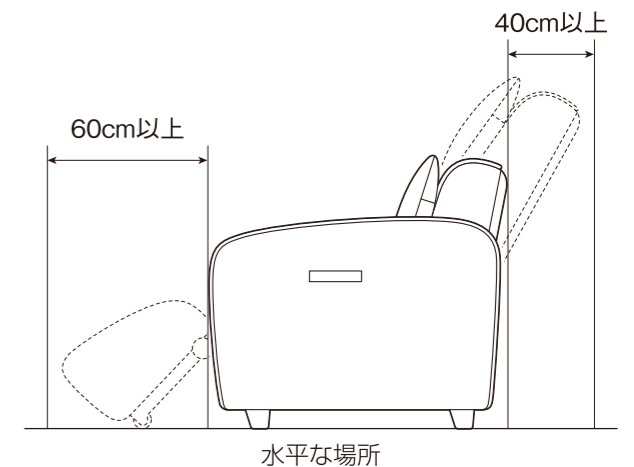

アースについて

- 電源プラグのアース線を電源コンセントのアース端子に取り付けてください。

電源コンセントにアース端子がない場合

- お買い上げの販売店、電気工事店に相談しアース工事(D種<第三種>接地工事)をしてください。(アース工事費は本製品の価格には含まれておりません)

取り付けてはいけないところ

- ガス管……………爆発や引火のおそれがあります。
- 電話線や避雷針…落雷のとき、感電や発火のおそれがあります。
- 水道管……………途中からプラスチックの場合はアースになりません。

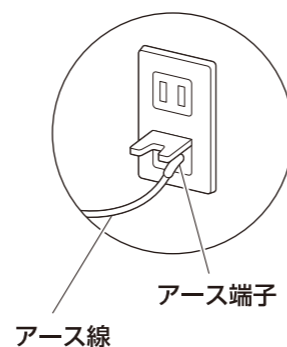

ご使用前の確認

- 電源コードは確実に接続されているか確認してください。
- スイッチが正しく動作するか確認してください。



警告

使用前に必ずマッサージ機構部の張地が破れていないか確認する。
また、その他の部分にも破れがないか確認する。
(どんなに小さな破れでもただちに使用を中止し、電源プラグを抜き、修理を依頼してください。)
守らないとけがや感電のおそれがあります。

使用方法

電源の入れ方

- 1.電源プラグを差し込む前に、電源スイッチが「OFF」になっていることを確認してください。
- 2.電源プラグをコンセントに差し込んでください。
- 3.電源スイッチを「ON」にしてください。リモコンの電源ランプが点灯します。

背もたれ/フットレストの出し入れ

- 背もたれ/フットレスト(出)ボタンを押すと、背もたれが上方向に、フットレストが前方に伸びます。背もたれ、フットレストが完全に出るまで(出)ボタンを押しつづけてください。
- 背もたれ/フットレスト(入)ボタンを押すと、背もたれ、フットレストが収納されます。背もたれ、フットレストが完全に収納されるまで(入)ボタンを押しつづけてください。

(入)ボタン操作時、背もたれ、フットレストに負荷をかけると安全装置が働き収納動作が停止します。停止した際、負荷を取りのぞいた状態で再度(入)ボタンを押すと収納します。

背もたれ/フットレストの出し入れ中は電源ランプが点滅し、完全に出し入れが終わるまで動作ボタンは機能しません。

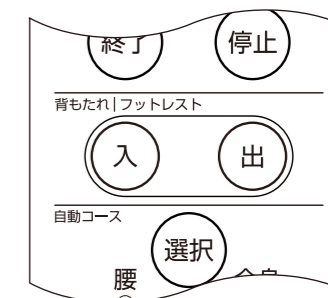
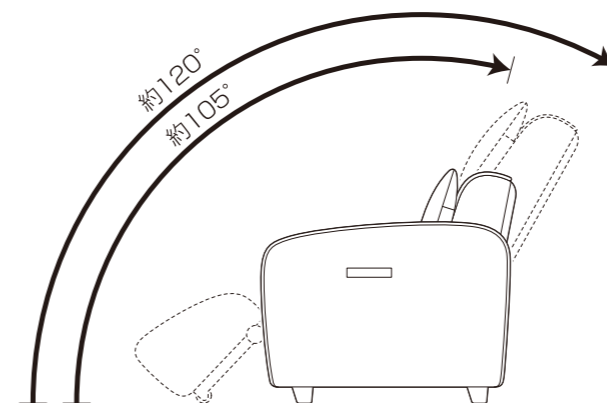

警告

背もたれとひじ掛けのすき間に手などを入れて操作しない。
守らないと事故やけがのおそれがあります。

肩位置の設定

動作ボタンを押す前に、もみ玉の肩位置設定をしてください。

(肩位置)ボタンを押して、肩位置を5段階から選んでください。

背の高い人は上に、背の低い人は下に設定してください。
また、特に背の低い人はクッションなどで高さを調節してください。

- 背もたれ、フットレスト収納時、無効です。

肩位置	段階	点灯ランプ		
		高	中	低
上 ↑ ↓ 下	1	●		
	2	●	●	
	3		●	
	4		●	●
	5			●

肩位置5段階と点灯ランプの関係

- 背クッションを後ろに回してお使いください。
- もみ玉が適切な位置に当たらないときは、身体をずらして調節してください。

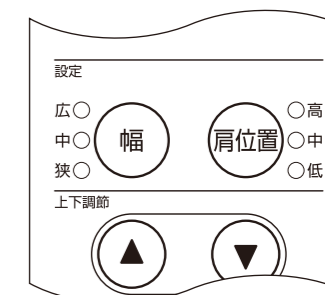

全身マッサージ

自動コース

- 背すじをあらかじめ設定された動作で効果的にマッサージします。
自動コース **全身** は、もみたたき動作を中心にしたマッサージで全身をほぐします。
自動コース **肩** は、もみ動作ともみたたき動作を中心にしたマッサージで肩を重点的にほぐします。
自動コース **腰** は、もみ動作とたたき動作を中心にしたマッサージで腰を重点的にほぐします。

- マッサージをやめたいときに **終了** を押すと、マッサージ動作が止まり、もみ玉が最上部(背もたれ、フットレスト収納時は最下部)へ移動します。

マッサージを急いで中止したいときに **停止** を押すと、全ての動作が止まります。

- 刺激が強過ぎるときはタオルなどをあてがい、もみ玉の感触を調節してください。
- 背もたれ、フットレスト収納時、腰コースのみ有効です。

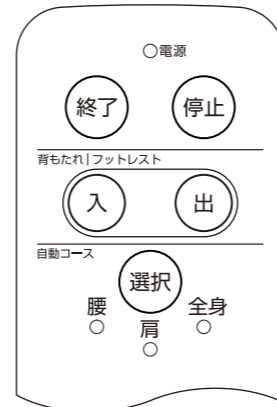

背すじマッサージ

手動コース

- 単独動作は、**もみ** **たたき** **もみ** **背すじ** **背すじ**
たたき **もみ** **背すじ** **背すじ**
複合動作は、**もみ** + **背すじ** **もみ** + **背すじ**
たたき + **背すじ** **たたき** + **背すじ**
もみ + **背すじ** **もみ** + **背すじ**
たたき + **背すじ** **たたき** + **背すじ**

どちらかの動作を停止させて単独動作に切り替えることができます。

- 単独および複合の **背すじ** **全体** 以外の動作をお選びの場合は

上下調節 **▲** **▼** を押してもみ玉の高さを調節してください。

上下調節 **▲** を押し続けている間、もみ玉が移動します。

上限まで上がると止まります。

上下調節 **▼** を押し続けている間、もみ玉が移動します。

下限まで下がると止まります。

- たたき** **背すじ** **背すじ** 使用時に **幅** ボタンを押してください。

ボタンを押すごとにもみ玉の左右の幅が[中-狭-広]の順番に切り替わります。

- マッサージをやめたいときに **終了** を押すとマッサージ動作が止まり、もみ玉が最上部(背もたれ、フットレスト収納時は最下部)へ移動します。

マッサージを急いで中止したいときに **停止** を押すと、全ての動作が止まります。

- 刺激が強過ぎるときはタオルなどをあてがい、もみ玉の感触を調節してください。

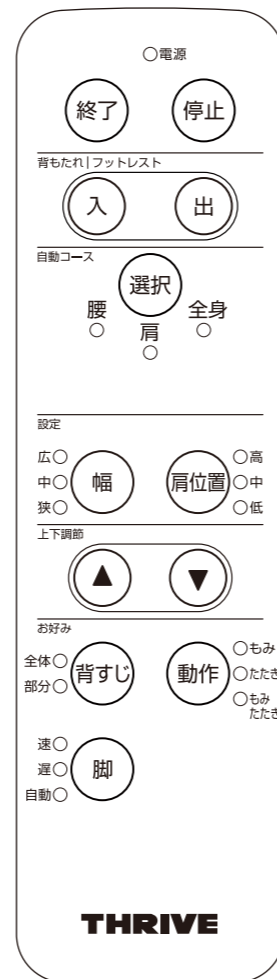

マッサージの種類と調節

動作	肩位置調節	上下調節	幅調節
もみ	○	○	—
たたき	○	○	○
もみたたき	○	○	—
背すじ全体	○	—	○
背すじ部分	—	○	○
もみ + 背すじ全体	○	—	—
もみ + 背すじ部分	—	○	—
たたき + 背すじ全体	○	—	○
たたき + 背すじ部分	—	○	○
もみたたき + 背すじ全体	○	—	—
もみたたき + 背すじ部分	—	○	—

脚マッサージ

ボタンを押すごとに、[自動-速-遅-止]の順番に切り替わります。
[自動]はもみ運動、しぼりあげ運動、静止状態をくり返してマッサージします。

- もみボードが適切な位置に当たらないときは、背もたれを倒したり体をずらして調節してください。
- 刺激が弱いときはタオルなどをあてがい、もみボードの感触を調節してください。

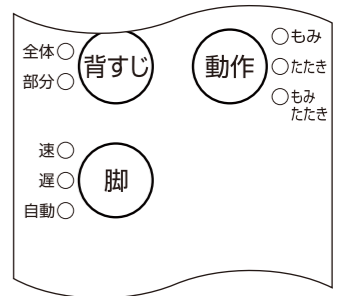

オートタイマーについて

使い過ぎや切り忘れを防止するため、動作開始から約15分で自動的に止まります。

停電時のご注意

使用中に停電になりもみボードが閉じた状態で停止した場合は、フットレストを両手で押さえて片脚ずつ抜き出してください。

また、停電復帰時の事故やけがを防止するため、電源スイッチを「OFF」にし、電源プラグをコンセントから抜いてください。

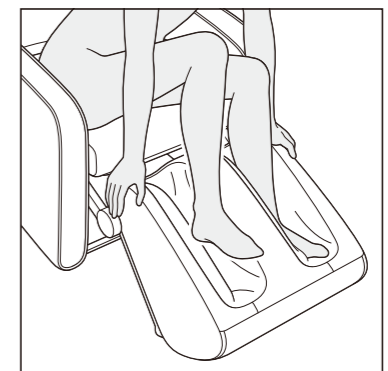

使い終わったら

1. **終了**を押してマッサージ動作を止めてください。
2. 背もたれ/フットレストが出た状態の場合は、
入 ボタンを押して背もたれ、フットレストを収納してください。
3. 電源スイッチを「OFF」にしてください。
4. 電源プラグをコンセントから抜いてください。

使用上のご注意

合成皮革が変色や変質するおそれがあります。
長くお使いいただくために次の使用にご注意ください。

- 風呂あがりなど、体が汗ばんだ状態で使用しないでください。
- 整髪料や化粧品などを接触させないでください。
- ビニール製品や壁紙に長時間接触させないでください。

お手入れについて

本体

- 柔らかい乾いた布でふき取ってください。
- 汚れがひどい場合は、ぬるま湯にうすめた中性洗剤を含ませた布をよくしぼってからふき、仕上げに乾いた布で水分をふき取ってください。

布部分

- ぬるま湯にうすめた中性洗剤を含ませた布をよくしぼってからふき取ってください。
- 仕上げに水を含ませ、よくしぼった布でふき取ってください。

リモコン

- 柔らかい乾いた布でふき取ってください。

次のお手入れのしかたは合成皮革が変色や変質するおそれがあります。

- シンナー、ベンジン、アルコール、熱湯を使用する。
- ドライヤーで急激に乾燥させる。
- アイロンがけをする。

保管について

- 電源プラグをコンセントから抜き、アース線を取りはずしてください。
- 汚れやホコリを取り、湿気が少なく直射日光があたらない場所に保管してください。

故障かなと思ったら

機器に故障が発見された場合は使用をただちに中止し、電源を切り、お買い上げ販売店またはお客様ご相談センターに点検、修理を依頼してください。

症 状	調べるところ
● もみ玉と布がすれる音 ● 張地とその他がすれる音 ● マッサージ動作時のモーター音	● 構造上のもので機能などに影響はありません
● もみ玉、もみボードが止まる	● 無理な力がかかっていますか 下記「安全装置について」を参照
● 動作しない	● 電源プラグが抜けていませんか ● 電源スイッチが切れていませんか ● 背もたれ/フットレストの出し入れは完全に終わっていますか ● オートタイマーが働き停止状態になっていませんか

症 状	直し方
● 動作せずリモコンからピッ、ピッの連続音がする ● 動作せずリモコンのランプが点滅する	● 電源プラグを差し直してください (外来雑音による、誤動作が考えられます)
● 「入」ボタンを押しても背もたれ、フットレストが収納されない	● 背もたれ、フットレストに負荷がかかり、安全装置が働いています。負荷を取りのぞいた状態で再度「入」ボタンを押してください。
● 連続使用後にマッサージが止まる (リモコンランプは点灯している)	● モーターの温度上昇のため、安全装置が働いていますしばらく本体を休ませて(2時間程度)から再度動作を確認してください



上記点検後なお異常音、動作しないなどの異常を感じたらただちに使用を中止してください。
電源プラグをコンセントから抜いて、お買い上げ販売店またはお客様ご相談センターに点検、修理を依頼してください。

安全装置について

もみ玉に無理な力がかかると安全装置が働き動作が止まることがあります。そのときは一度電源を切り、少し置いてから再度電源スイッチを入れてください。特に体重100kg以上の方は身体を浮かせ気味にしてお使いください。

愛情点検について

しばらく使用しなかった機器を使用するときは、使用前に機器が正常に動作することを確認してください。

 愛情点検	<p>このような症状はありませんか。</p> <ul style="list-style-type: none"> ● こげくさいにおいがする ● 電源コード、プラグが異常に熱い ● コードを動かすと通電したり、しなかったりする ● その他異常がある 		<p>故障や事故防止のため使用を中止し、電源プラグをコンセントから抜いて、必ずお買い上げ販売店またはお客様ご相談センターに点検、修理をご相談ください。</p>
---	---	---	---

仕様

販売名	マッサージチェア CHD-7400	
色	(FK)ファブリックブラック	(W)ホワイト
医療機器認証番号	225AKBZX00015000	
一般的名称	家庭用電気マッサージ器	
定格電圧	AC100V	
定格周波数	50/60Hz	
定格入力	101W	
定格時間	20分	
オートタイマー	約15分	
肩位置調節	5段階	
もみ速さ	約40回/分	
たたき速さ	約460回/分	
背すじ全体速さ	約50秒	
背すじ全体移動距離	最長:約56cm	
背すじ部分移動距離	約13cm	
脚もみマッサージ	速 約30回/分 遅 約25回/分	
足裏たたきマッサージ	速 約180回/分 遅 約150回/分	
背もたれ角度	約105～約120°	
外形寸法	背もたれ/フットレスト 収納状態 幅 約70cm×奥行 約88cm×高さ 約75cm 背もたれ/フットレスト 出た状態 幅 約70cm×奥行 約154cm×高さ 約95cm	
質量	約44.5kg	約45.5kg
電源コード長さ	約2m	
張地	ポリエステル	合成皮革
付属品	背クッション・座クッション	
医療機器製造販売業	大東電機工業株式会社 〒579-8046 大阪府東大阪市昭和町9番11号	
医療機器製造販売業許可番号	27B2X00055	

アフターサービスについて

- 保証書(裏表紙)
保証書は所定事項の記入および記載内容をご確認いただき大切に保管してください。
- 保証期間中に修理を依頼される場合
保証書の記載内容に従って修理いたします。
- 保証期間を過ぎて修理を依頼される場合
修理すれば使用できる場合は、ご希望により有料で修理させていただきます。
- 補修用性能部品の最低保有期間
当社は補修用性能部品の製造打ち切り後最低6年間保有しております。(ただし、縫製部品は除きます。)
補修用性能部品とは、その製品の機能を維持するために必要な部品です。
- その他ご不明な場合
修理に関するご相談ならびにご不明な点は、お買い上げ販売店またはお客様ご相談センターにお問い合わせください。

地球の環境保護のため、廃棄するときそのまま放置しないで各自治体の取り決めにしただけください。

お客様ご相談センター

〒577-0026 東大阪市新家東町2番38号 TEL.06-6783-8627

製造販売元

大東電機工業株式会社