

スライヴ くつろぎ指定席

ファーストプレミアムG7

CHD-8506

取扱説明書 保証書付

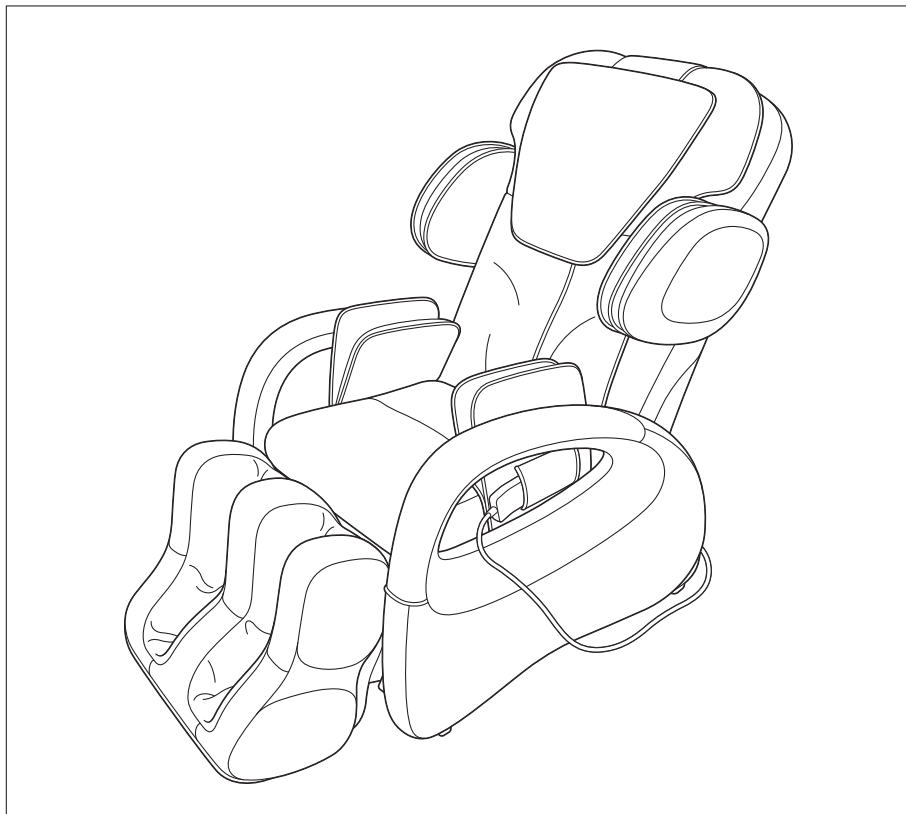



もくじ

- 安全上のご注意……………1～3
- 各部の名称とはたらき……………4～5
- マッサージの前に……………6～7
- 使用方法……………8～10
- 使い終わったら……………11
- 使用上のご注意……………11
- お手入れについて……………11
- 保管について……………11
- 故障かなと思ったら……………12
- 愛情点検について……………12
- 仕様……………13
- アフターサービスについて……………13～14
- メモ……………15～17
- 無料修理規定……………18
- 保証書……………裏表紙



このたびはお買い上げいただき、ありがとうございます。この「取扱説明書」をよくお読みいただき、正しくお使いください。とくに「安全上のご注意」は必ずお読みください。お読みになったあとは、いつでも取り出せるところに保管してください。

安全上のご注意

- ご使用前に、この「安全上のご注意」をよくお読みのうえ、正しくお使いください。
- ここに示した注意事項は、製品を安全に正しくお使いいただき、あなたや他の人々への危害や損害を未然に防止するためのものです。また注意事項は、危害や損害の大きさと切迫の程度を明示するために、誤った取扱いをすると生じることが想定される内容を「警告」、「注意」に区分しています。いずれも安全に関する重要な内容ですので、必ず守ってください。

 警告	人が死亡または重傷を負う可能性が想定される内容
 注意	人が損害を負う可能性および物的損害のみの発生が想定される内容



絵表示の例

	○記号は、「禁止」の行為であることを告げる内容です。 図の中や近傍に具体的な禁止内容（左図の場合は分解禁止）が描かれています。
	●記号は、行為を強制したり指示したりする内容を告げるものです。 図の中に具体的な指示内容（左図の場合は電源プラグをコンセントから抜いてください）が描かれています。



- お読みになった後は、お使いになる方がいつでも見られるところに必ず保管してください。



警告

 <p>強制</p>	<p>医師の治療を受けているときや次の人は必ず医師に相談のうえ使用する。</p> <ul style="list-style-type: none"> ●ペースメーカー等の電磁障害の影響を受けやすい体内植込型医用電子機器を使用している人 ●悪性腫瘍のある人 ●妊娠中や出産直後の人 ●心臓に障害のある人 ●糖尿病などによる高度な末梢循環障害による知覚障害のある人 ●皮膚に創傷のある人 ●安静を必要とする人 ●体温38℃以上の有熱期にある人（倦怠感、悪寒、血圧変動など急性炎症症状の強い時期や衰弱しているときなど） ●骨粗しょう症の人、脊椎の骨折、捻挫、肉離れなど、急性[疼痛性]疾患の人 ●背骨に異常がある人、曲がっている人 ●かつて治療を受けたところ、または疾患部へ使用する人 ●その他医療機関で治療中の人 ●本機を使用しても効果がみられない人 <p>守らないと事故や体調不良をおこすおそれがあります。</p>
	<p>使用前には、必ずマッサージ機構部の張地が破れていないか確認する。 また、その他の部分にも破れがないか確認する。 (どんなに小さな破れでも直ちに使用を中止し、電源プラグを抜き、修理を依頼してください。) 守らないとけがや感電のおそれがあります。</p>
	<p>リクライニングや、フットレストを操作するときは、必ず周囲に人やペットがいないことを確認する。 また、フットレストの下に足や手、身体を入れない。 守らないと事故やけがのおそれがあります。</p>
	<p>交流100Vで使用する。 守らないと火災や感電の原因になります。</p>
	<p>次の人は使用しない。 医師からマッサージを禁じられている人。(例:血栓(塞栓)症、重度の動脈りゅう(瘤)、急性静脈りゅう(瘤)、各種皮膚炎および皮膚感染症[皮下組織の炎症を含む]など) 症状を悪化させるおそれがあります。</p>

 禁止	<p>子供だけで使わせたり、自分で操作できない人に使わせない。 子供に本機で遊ばせない。また、幼児の手の届く範囲では使用しない。 事故やけがのおそれがあります。</p>
	<p>座面以外の場所に座らない。 転倒による事故やけがのおそれがあります。</p>
	<p>背クッションをはずして使用しない。 事故やけがのおそれがあります。</p>
	<p>電源コードや電源プラグが破損したり、コンセントの差し込みがゆるいときは使用しない。電源コードや電源プラグが破損した場合は、お買い上げ販売店または「お客様ご相談センター」に修理を依頼する。そのまま使い続けると感電やショート、火災の原因になります。</p>
	<p>電源コードを無理に曲げたり、引っ張ったり、本体に巻きつけたりしない。 また、重いものを載せたり、熱器具に近づけて使用しない。 感電や火災の原因になります。</p>
 分解禁止	<p>絶対に分解や修理、改造をしない。 発火や異常動作をして、けがをするおそれがあります。</p>

注意

 強制	<p>1回の使用時間は15分以内に。また、一箇所への連続使用は3分以内にする。 守らないと逆効果やけがのおそれがあります。</p>
	<p>もみ玉の位置を確認した上で、ゆっくり座る。身体をまっすぐにして、首および背骨が左右のもみ玉の間にくるようにする。 守らないと事故やけがのおそれがあります。</p>
	<p>首の周辺をマッサージする時は、もみ玉の動きに注意し、過度に強いマッサージをしない。 守らないと逆効果やけがのおそれがあります。</p>
	<p>座らない状態で座・肩エアーマッサージを動作しない。 エアバッグの耐久性が低下するおそれがあります。</p>
	<p>使用中、身体に異常を感じたときはただちに使用を中止し、医師に相談する。 守らないと事故や体調不良を起こすおそれがあります。</p>
	<p>水平な場所で使用する。 守らないと本体が倒れて事故やけがのおそれがあります。</p>
	<p>畳やフローリングなど傷つきやすい床の上で使用する場合は、マットなどを敷く。 守らないとキャスターで床が傷つくおそれがあります。</p>
	<p>使用後は電源スイッチを「OFF」、施錠スイッチを「閉」にする。 守らないと子供のいたずらによる事故やけがのおそれがあります。</p>
	<p>電源プラグを抜くときは、接続部に無理な力をかけないように必ず電源プラグを持って引き抜く。 守らないと感電やショートのおそれがあります。</p>
	<p>キャスターで移動する時は、周囲の障害物を取り除き、背もたれを完全に起こした状態で、ゆっくり移動する。 守らないと転倒による事故やけがのおそれがあります。</p>
 禁止	<p>次のようなときは使用しない。 ● 疲労が激しいとき。 ● 酒に酔っているとき。 ● 湿疹が生じているとき。 体調不良を起こすおそれがあります。</p>

 禁止	<p>食前、食後の1時間は使用しない。 体調不良を起こすおそれがあります。</p>
	<p>素肌では使用しない。 けがのおそれがあります。</p>
	<p>頭、ひじ、ひざ、腹部には使用しない。また、機構部や背もたれと座クッションのすき間に手や脚を入れない。 けがのおそれがあります。</p>
	<p>もみ玉、もみボードへ無理な力をかけたり、長時間の連続使用はしない。 安全装置が働き動作が止まることがあります。</p>
	<p>他の治療器具と同時に使用しない。 体調不良を起こすおそれがあります。</p>
	<p>使用中は眠らない。 事故やけがのおそれがあります。</p>
	<p>人または物を乗せたまま移動しない。 転倒による事故やけがのおそれがあります。</p>
	<p>ストーブなど火気の近くで使用したり、たばこを吸いながら使用しない。 また、ホットカーペット等の暖房器具の上で使用しない。 火災のおそれがあります。</p>
	<p>頭部に髪飾りなどの固いものをつけて使用しない。 機構部に接触してけがのおそれがあります。</p>
	<p>故障が見つかったら、すぐに使用を止め、電源を切る。 守らないと事故やけがのおそれがあります。</p>
	<p>使用中に電源プラグを抜いたり、電源スイッチを「OFF」にしない。 けがのおそれがあります。</p>
	<p>お手入れの際はシンナー、ベンジン、アルコール、熱湯は使用しない。 変色・変形の原因になります。</p>
	<p>座・肩エアバック取り付け時、保管時等、エアチューブ内にほこりなどゴミを入れない。 異音など故障の原因になります。</p>
<p>アース線はガス管、電話線、避雷針、水道管（途中がプラスチック）等に接続しない。 感電や火災・事故の原因になります。</p>	
 水場使用禁止	<p>浴室など湿度の高い場所では使用しない。 感電や故障の原因になります。</p>
 アース線をつける	<p>アースを確実に取り付ける。 守らないと故障や漏電のときに感電のおそれがあります。</p>
 電源プラグを抜く	<p>使用時以外は電源プラグをコンセントから抜く。 守らないとホコリや湿気で絶縁劣化による、漏電火災の原因になります。</p>
	<p>お手入れの際は、電源プラグをコンセントから抜く。また、ぬれた手でプラグにふれない。 守らないと感電ややけどのおそれがあります。</p>
	<p>停電のときは電源スイッチを切り、電源プラグをコンセントから抜く。 守らないと停電復帰時に事故やけがのおそれがあります。</p>

各部の名称とはたらき

本 体

ヘッドレスト

マッサージするときは後ろに回してください。

もみ玉

背中全体のマッサージを行います。

背クッション

座エアバック

腰、お尻、もものマッサージを行います。

座クッション

座クッション台

もみボード

脚部のマッサージを行います。

足裏突起ドラム

足裏たたきマッサージを行います。

フットレスト

背もたれ

肩エアバック

肩、腕のマッサージを行います。

ひじ掛け

電源コード

電源プラグ

リモコンホルダー

リモコン

リモコンコード

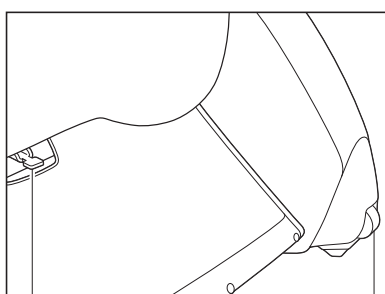

キャスター

ストッパー

押し下げると背もたれを前に倒すことができます。

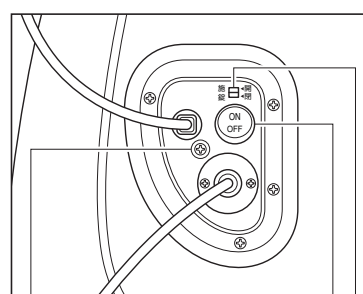

アース用ネジ

電源スイッチ

ご使用後は「OFF」にしてください。

施錠スイッチ

ご使用後は「閉」にしてください。

●付属品は必ず本機に同梱されているものをお使いください。

各部の名称とはたらき

リモコン

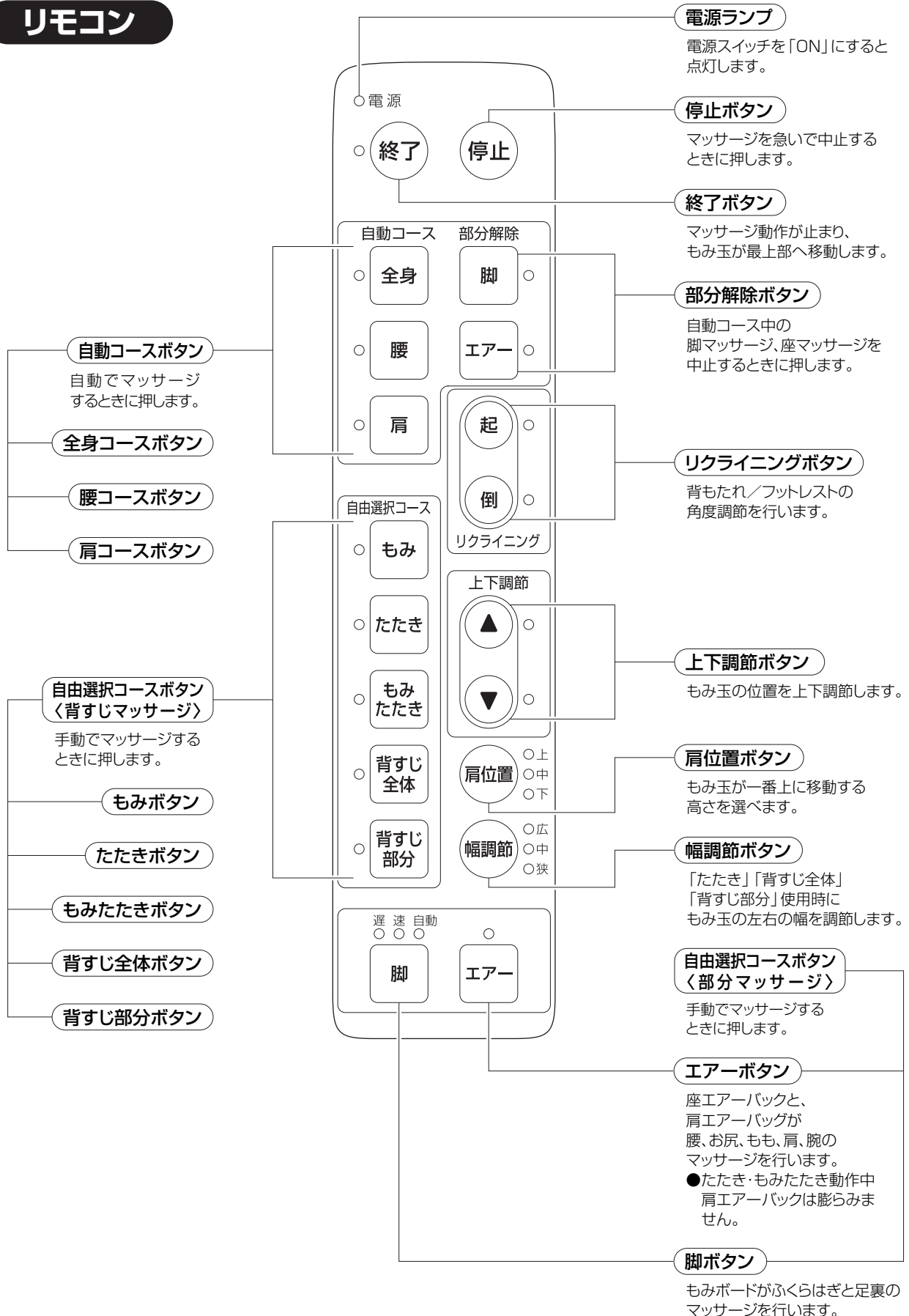

マッサージの前に

組み立て方

1. 背もたれを矢印の方向に「カチッ」音がするまで起こしてください。
2. 肩エアバックを椅子側面の肩エアジョイント受け部に「カチッ」音がするまで差し込み接続してください。

肩エアジョイント、肩エアジョイント受け部のグリスを拭き取らないでください。
また、衣服や椅子にグリスが付着しないようご注意ください。

肩エアジョイントのエアチューブ内にほこりなどゴミを入れないでください。

3. 座クッションをセットして、座クッション右上部にある座エアジョイントを座クッション台右上部にあるエアジョイント受け部に接続してください。
(保護用キャップを取りはずしてから、「カチッ」音がするまで差し込んでください。)
※保護用キャップは、保管などの際に必要ですので、捨てずに保管してください。

座エアジョイントが取り付けにくい場合は、背もたれをリクライニングさせ取り付けてください。

背クッションを背もたれにセットしてください。ヘッドレストを背クッションにセットしてください。

4. リモコンをリモコンホルダーにセットしてください。

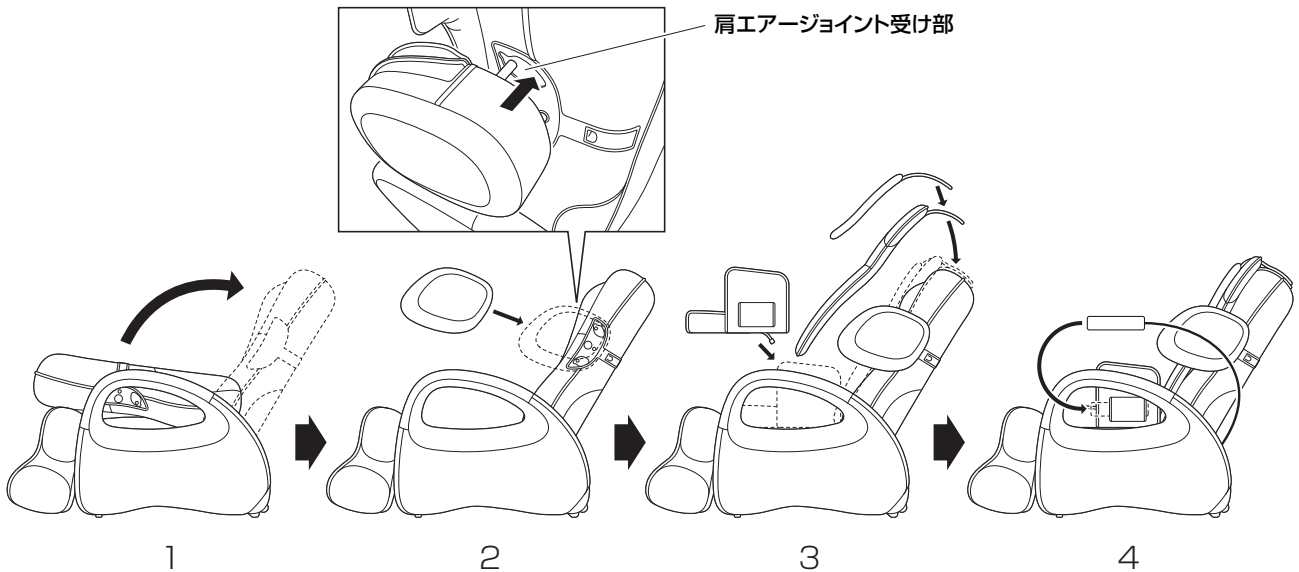

設置のしかた

背もたれの後ろに60cm以上、フットレストの前に40cm以上のすき間をあけてください。

- 畳やフローリングなど傷つきやすい床で使用する場合は、マットなどを敷いてください。
- ホットカーペット等の暖房器具の上には置かないでください。

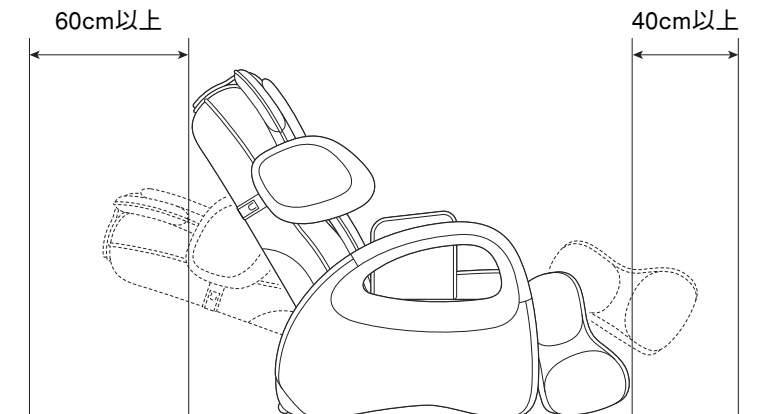

移動のしかた

1. 背もたれを起こしてください。
2. 背もたれ側を押し下げてしっかりと持ち、移動したい方向に歩けば、簡単に移動できます。

ご注意

- 畳やフローリングなど傷つきやすい床の上で移動させる場合は、マットなどを敷いてから移動させてください。
- 人や物を乗せたまま移動しないでください。

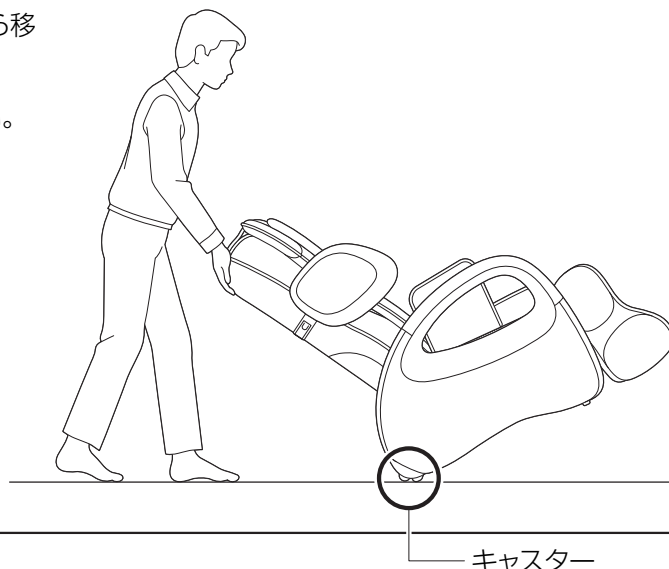

アースについて

- アース線を、本体のアース端子（ネジ）と電源コンセントのアース端子に取り付けてください。（アース線は付属していません）

電源コンセントにアース端子がない場合

- お買い上げの販売店、電気工事店に相談しアース工事（D種〈第三種〉接地工事）をしてください。（アース工事費は本製品の価格には含まれておりません）

取り付けてはいけないところ

- ガス管……………爆発や引火のおそれがあります。
- 電話線や避雷針…落雷の時、感電や発火のおそれがあります。
- 水道管……………途中からプラスチックの場合はアースになりません。

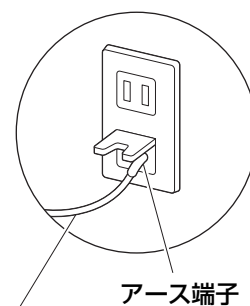

アース線
(銅線(直径1.6mm)
お買い上げの販売店で
お求めください。)

ご使用の前に

- 電源コードは確実に接続されているか確認してください。
- スイッチが正しく動作するか確認してください。

使用方法

電源の入れ方

- 1.電源プラグを差し込む前に、電源スイッチが「OFF」になっていることを確認してください。
- 2.電源プラグをコンセントに差し込んでください。
- 3.施錠スイッチを「開」にしてください。
- 4.電源スイッチを「ON」にしてください。リモコンの電源ランプが点灯します。

肩位置の設定

動作ボタンを押す前に、もみ玉の肩位置設定をしてください。
肩位置調節ボタンを押して、肩位置を3段階から選んでください。
背の高い人は上に、背の低い人は下に設定してください。
また、特に背の低い人はクッション等で高さを調節してください。

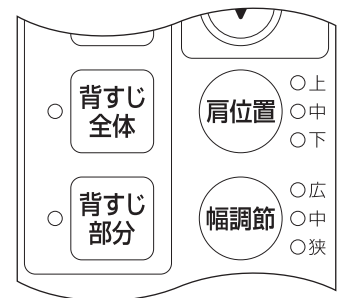
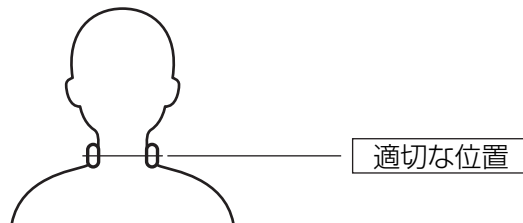

- ヘッドレストを後ろに回してお使いください。
- もみ玉が適切な位置に当たらないときは、身体をずらして調節してください。

背もたれとフットレストの角度調節

リクライニングボタンを押すと、背もたれと連動してフットレストが上下します。

リクライニング角度は床面に対して約120°から約160°の間で調節できます。

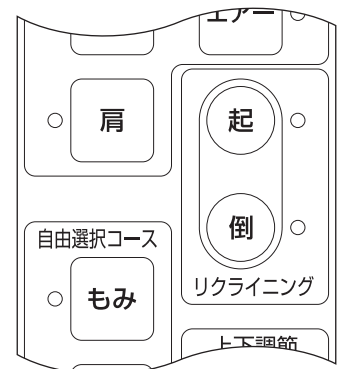
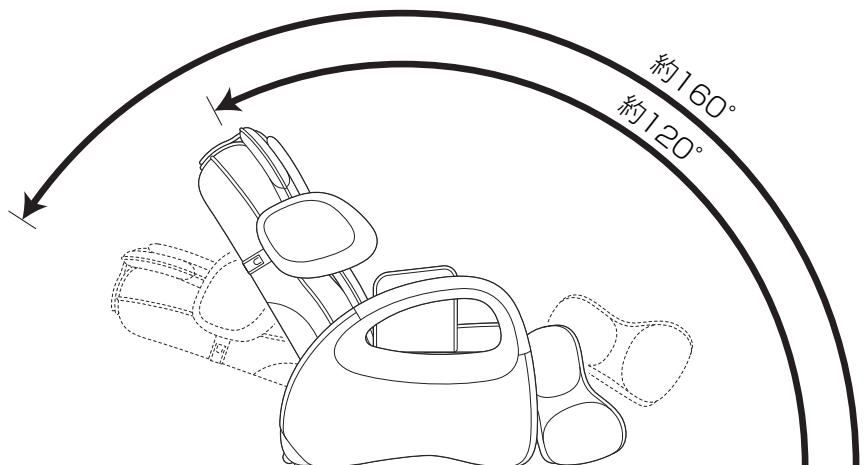

全身マッサージ

自動コース

- あらかじめ設定された背すじ、脚それぞれの機能が効果的にマッサージします。
 自動コース **全身** は、もみたたき動作に重点をおいたマッサージ内容です。
 自動コース **腰** は、もみ動作とたたき動作に重点をおいたマッサージ内容です。
 自動コース **肩** は、もみ動作ともみたたき動作に重点をおいたマッサージ内容です。
 自動コース中に部分解除 **脚** を押すと、脚マッサージの解除ができます。
 自動コース中に部分解除 **エア** を押すと、座・肩エアーマッサージの解除ができます。
- マッサージをやめたいときに **終了** を押すと、背もたれとフットレストの角度は
 マッサージ使用時の状態のままマッサージ動作が止まり、もみ玉が最上部に移動します。
 マッサージを急いで中止したいときに **停止** を押すと、全ての動作が止まります。

- 背もたれを倒すことで刺激が強くなり、背もたれを起こすことで刺激が弱く感じられます。
- 刺激が強過ぎるときはタオルなどをあてがい、もみ玉の感触を調節してください。

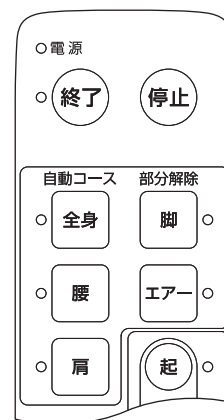

背すじマッサージ

自由選択コース

- 単独動作は、**もみ** **たたき** **もみたたき** **背すじ全体** **背すじ部分**
 複合動作は、**もみ** + **背すじ全体** **もみ** + **背すじ部分**
たたき + **背すじ全体** **たたき** + **背すじ部分**
もみたたき + **背すじ全体** **もみたたき** + **背すじ部分**
 複合動作中どちらかの動作を停止させて単独動作に切り替えることができます。
- 単独および複合の **背すじ全体** 以外の動作をお選びの場合は
 上下調節 **▲** **▼** を押してもみ玉の高さを調節してください。
 上下調節 **▲** を押している間、もみ玉が移動します。上限まで上がると止まります。
 上下調節 **▼** を押している間、もみ玉が移動します。下限まで下がると止まります。
- たたき** **背すじ全体** **背すじ部分** 使用時に **幅調節** を押してください。
 ボタンを押すごとにもみ玉の左右の幅が [中-狭-広] の順番に切り替わります。
- マッサージをやめたいときに **終了** を押すと背もたれとフットレストの角度は
 マッサージ使用時の状態のままマッサージ動作が止まり、もみ玉が最上部に移動します。
 マッサージを急いで中止したいときに **停止** を押すと、全ての動作が止まります。

- 背もたれを倒すことで刺激が強くなり、背もたれを起こすことで刺激が弱く感じられます。
- 刺激が強過ぎるときはタオルなどをあてがい、もみ玉の感触を調節してください。

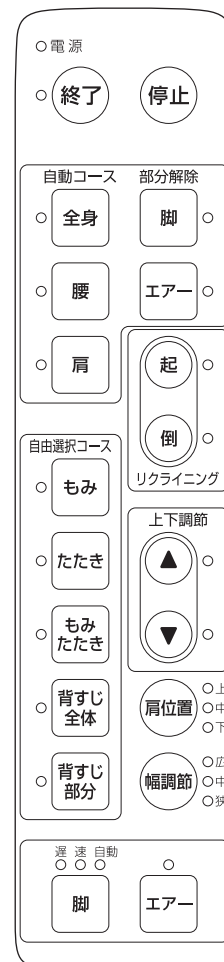

マッサージの種類と調節

動作	肩位置調節	上下調節	幅調節
もみ	○	○	—
たたき	○	○	○
もみたたき	○	○	—
背すじ全体	○	—	○
背すじ部分	—	○	○
もみ + 背すじ全体	○	—	—
もみ + 背すじ部分	—	○	—
たたき + 背すじ全体	○	—	○
たたき + 背すじ部分	—	○	○
もみたたき + 背すじ全体	○	—	—
もみたたき + 背すじ部分	—	○	—

脚マッサージ

ボタンを押すごとに、[自動→速→遅→止]の順番に切り替わります。
[自動]はもみ運動、しぼりあげ運動、静止状態をくり返してマッサージします。

- もみボードが適切な位置に当たらないときは、背もたれを倒したり体をずらして調節してください。
- 刺激が弱いときはタオルなどをあてがい、もみボードの感触を調節してください。

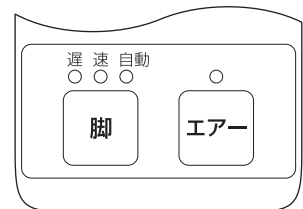

座・肩エアーマッサージ

エアーを押してください。

エアータグが加圧、減圧をくり返して

[座エアータグ]は腰、お尻、ももを [肩エアータグ]は肩、腕を効果的にマッサージします。

- たたき・もみたたき動作中、肩エアータグは膨らみません。

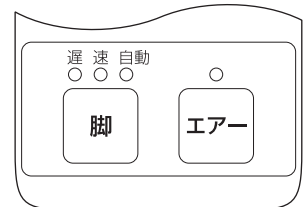

注意

座らない状態でエアーマッサージを動作しない。
エアータグの耐久性が低下するおそれがあります。

オートタイマーについて

使い過ぎや切り忘れを防止するため、動作開始から約15分で自動的に止まります。

停電時のご注意

使用中に停電になりもみボードが閉じた状態で停止した場合は、フットレストを両手で押さえて片脚ずつ抜き出してください。

また、停電復帰時の事故やけがを防止するため、電源スイッチを「OFF」にしてください。



使い終わったら

1. **終了** ボタンを押してマッサージ動作を止めてください。
リクライニング **起** ボタンを押してチェア状態に戻してください。
2. 電源スイッチを「OFF」、施錠スイッチを「閉」にしてください。
3. 電源プラグをコンセントから抜いてください。

使用上のご注意

- 整髪料・化粧品などを接触させないでください。
化学変化による生地の変色や劣化の原因になります。
- 直射日光を毎日長時間当てないでください。
生地の変色や劣化の原因になります。
- ビニールや室内の壁紙等に長時間接触させないでください。
生地の変色する原因になります。

お手入れについて

布 部

- 石ケン液でブラシ洗浄した後、乾いた布でふきとってください。

合成皮革・プラスチック部

- 石ケン液を含ませた布をよく絞ってふいてください。

リモコン

- 乾いた布でふいてください。
- シンナー、ベンジン、アルコール、熱湯は使用しないでください。変色、変形の原因になります。

保管について

ヘッドレスト、背クッション、アース線を取りはずし汚れやホコリを取った後、カバーをかけて湿気の少ない所に保管してください。

故障かなと思ったら

機器に故障が発見された場合は使用をただちに中止し、電源を切り、お買い上げ販売店または「お客様ご相談センター」に点検、修理を依頼してください。

症 状	調べるところ
<ul style="list-style-type: none"> ●もみ玉と布がすれる音 ●張地とその他がすれる音 ●マッサージ動作時のモーター音 ●エアーマッサージ中の加圧および減圧の音 	<ul style="list-style-type: none"> ●構造上のもので機能等に影響はありません
<ul style="list-style-type: none"> ●座・肩エアーバックから異音がする 	<ul style="list-style-type: none"> ●エアーチューブ内にほこりなどゴミが入っていませんか
<ul style="list-style-type: none"> ●もみ玉が止まる 	<ul style="list-style-type: none"> ●無理な力がかかっていませんか 下記「安全装置について」を参照
<ul style="list-style-type: none"> ●エアーマッサージの加圧をしない または弱い 	<ul style="list-style-type: none"> ●エアージョイントが完全に接続されていますか
<ul style="list-style-type: none"> ●動作しない 	<ul style="list-style-type: none"> ●電源プラグが抜けていませんか ●電源スイッチが切れていませんか ●オートタイマーが働き停止状態になっていませんか

症 状	直し方
<ul style="list-style-type: none"> ●動作せずリモコンからピッ、ピッの連続音がする ●動作せずリモコンのランプが点滅する 	<ul style="list-style-type: none"> ●電源スイッチを入れ直してください (外来雑音による、誤動作が考えられます)
<ul style="list-style-type: none"> ●連続使用後にマッサージが止まる (リモコンランプは点灯している) 	<ul style="list-style-type: none"> ●モーターの温度上昇のため、安全装置が働いています しばらく本体を休ませて(1時間程度)から再度動作を確認してください

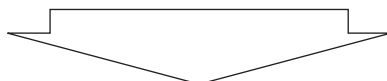

上記点検後なお異常音、動作しないなどの異常を感じたらただちに使用を中止してください。
電源プラグをコンセントから抜いて、お買い上げ販売店または「お客様ご相談センター」に点検、修理を依頼してください。

安全装置について

もみ玉に無理な力がかかると安全装置が働き動作が止まることがあります。そのときは一度電源を切り、少し置いてから再度電源スイッチを入れてください。特に体重100kg以上の方は身体を浮かせ気味にしてお使いください。

愛情点検について

しばらく使用しなかった機器を使用するときは、使用前に機器が正常に作動することを確認してください。

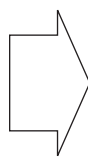
 愛情点検	<p>このような症状はありませんか。</p> <ul style="list-style-type: none"> ● こげくさいにおいがする。 ● 電源コード、プラグが異常に熱い。 ● コードを動かすと通電したり、しなかつたりする。 ● その他異常がある。 		<p>故障や事故防止のためスイッチを切り、コンセントから電源プラグを抜いて、必ずお買い上げ販売店または「お客様ご相談センター」に点検・修理をご相談ください。</p>
---	---	---	--

仕様

販売名	スライヴくつろぎ指定席 ファーストプレミアムG7 CHD-8506
医療機器認証番号	222AGBZX00224A01
一般的名称	家庭用電気マッサージ器
定格電圧	AC100V
定格周波数	50/60Hz
定格入力	110W
定格時間	20分
オートタイマー	約15分
肩位置調節	3段階
もみ速さ	約40回/分
たたき速さ	約460回/分(片側)
背すじ全体速さ	約37秒(1往復)
背すじ伸ばし全体移動距離	約60cm(最長時)
背すじ伸ばし部分移動距離	約15cm
脚もみマッサージ	約22回/分
足裏たたきマッサージ	約132回/分
リクライニング角度	約120~約160°
外形寸法	リクライニングしていない時 幅 約69cm×奥行 約143cm×高さ 約105cm リクライニングしている時 幅 約69cm×奥行 約186cm×高さ 約70cm
質量	約61kg
電源コード長さ	約2m
張地	合成皮革
医療機器製造販売業	大東電機工業株式会社 〒579-8046 大阪府東大阪市昭和町9番11号
医療機器製造販売業許可番号	27B2X00055

アフターサービスについて

- 保証書(裏表紙)
保証書は所定事項の記入および記載内容をご確認いただき大切に保管してください。
- 保証期間中に修理を依頼される場合
保証書の記載内容に従って修理いたします。
- 保証期間を過ぎて修理を依頼される場合
修理すれば使用できる場合は、ご希望により有料で修理させていただきます。
- 補修用性能部品の最低保有期間
当社は補修用性能部品の製造打ち切り後最低6年間保有しております。(ただし、縫製部品は除きます。)
補修用性能部品とは、その製品の機能を維持するために必要な部品です。
- その他ご不明な場合
修理に関するご相談ならびにご不明な点は、お買い上げ販売店または「お客様ご相談センター」にお問い合わせください。

地球の環境保護のため、廃棄するときはそのまま放置しないで各自治体の取り決めにしたがってください。

お客様ご相談センターについて

修理・お手入れ・お取扱いなどのご相談は、まずお買い上げ販売店へお申し付けください。

商品のお取扱い方法、修理などのご相談は

フリーダイヤル



0120-064-762

※お客様がご加入されている電話（NTT以外の一般回線、PHS及びIP電話等）によっては、ご利用できない場合がございます。

上記番号がご利用できない場合は下記番号にお問合せください。

バリカンの修理及び刃砥ぎ・商品に関するお問合せ

TEL 06-6783-8627 FAX 06-6783-8633

スライヴ株式会社
〒577-0026 東大阪市新家東町 2-38

マッサージチェアの修理に関するお問合せ ※座椅子型を除く

TEL 0867-22-3482 FAX 0867-22-5055

大型マッサージチェア以外の修理に関するお問合せ

TEL 0867-22-5110 FAX 0867-22-3874

岡山大東電機工業株式会社
〒709-3104 岡山県岡山市北区建部町角石谷 1503-1

【受付時間（祝日を除く月～金）9:00～17:00】
都合によりお休みさせていただくことがあります。

お客様の個人情報のお取り扱いについて

お客様よりお知らせいただいた氏名・住所などの個人情報は、当社商品のご相談への対応や修理およびその確認などに利用させていただく場合がございますので、ご了承ください。

なお、お客様の個人情報は弊社で責任をもって管理し、第三者への開示や他の目的には使用いたしません。

〈無料修理規定〉

1. 保証期間内に取扱説明書、本体貼付ラベル等の注意書きに従った正常な使用状態で故障した場合には、お買上げ販売店又は、P14のお客様ご相談センターが無料修理致します。
2. 保証期間内に故障して無料修理を受ける場合は、商品と本書をご用意の上、お買上げの販売店又は、P14のお客様ご相談センターに依頼してください。
3. ご転居の場合には事前にお買上げ販売店にご相談ください。
4. ご贈答品等で本保証書に記入してあるお買上げ販売店に修理がご依頼になれない場合には、P14のお客様ご相談センターへご相談ください。
5. 保証期間内でも次の場合には有料修理になります。
 - (イ) 使用上の誤り及び不当な修理や改造による故障及び損傷
 - (ロ) お買上げ後の取付場所の移動、落下等による故障及び損傷
 - (ハ) 火災、地震、水害、落雷、その他の天災地変、公害や異常電圧による故障及び損傷
 - (ニ) 一般家庭用以外（例えば、業務用の長時間使用、車両、船舶への搭載）に使用された場合の故障及び損傷
 - (ホ) 本書の提示がない場合
 - (ヘ) 本書にお買上げ年月日、お客様名、販売店名の記入のない場合、あるいは字句を書き替えられた場合
 - (ト) 指定外電源（電圧・周波数）使用による損傷
6. 本書は国内においてのみ有効です。
7. 本書は再発行致しませんので紛失しないよう大切に保管してください。

修理メモ

- ※ この保証書は本書に明示した期間、条件のもとにおいて無料修理をお約束するものです。したがって、この保証書によって保証書を発行している者、及びそれ以外の事業者に対するお客様の法律上の権利を制限するものではありません。
- 保証期間経過後の修理等についてご不明の場合は、お買上げの販売店又は、P14のお客様ご相談センターにお問い合わせください。
- ※ 保証期間経過後の修理、補修用性能部品の保有期間について、詳しくはP13をご覧ください。

保証書

出張修理

スライヴ くつろぎ指定席 ファーストプレミアムG7 CHD-8506

お買い上げ日	保証期間	保証対象
年 月 日	お買い上げ日より1年間	本体

お客様

フリガナ

お名前

様

ご住所 〒

電話

販売店

この保証書は、本書記載内容で無料修理させていただくことをお約束するものです。したがって、この保証書によって保証書を発行している者（保証責任者）及びそれ以外の事業者に対するお客様の法律上の権利を制限するものではありません。

本書は再発行しませんので、大切に保管してください。

通信販売等で購入された場合は、商品の送り状に記載された着荷日をお買い上げ日とさせていただきます。

販売店欄に記入のない場合は、お買い上げの販売店にお申し出いただき、記入を受けてください。

お客様にご記入いただいた保証書の控えは、保証期間内のサービス活動及びその後の安全点検活動のために記載内容を利用して頂く場合がございますので、ご了承ください。

（P18の無料修理規定をご覧ください。）

販売元

スライヴ 株式会社

〒577-0026 東大阪市新家東町2-38

製造販売元

大東電機工業株式会社

〒579-8046 東大阪市昭和町9-11