

Dream Master

スライヴ もみマッサージャー ドリームマスター

MD-5000

取扱説明書 保証書付

このたびはドリームマスターをお買い上げいただき、ありがとうございました。
この「取扱説明書」をよくお読みいただき、正しくお使いください。
とくに「安全上のご注意」は必ずお読みください。
お読みになったあとは、いつでも取り出せるところに保管してください。

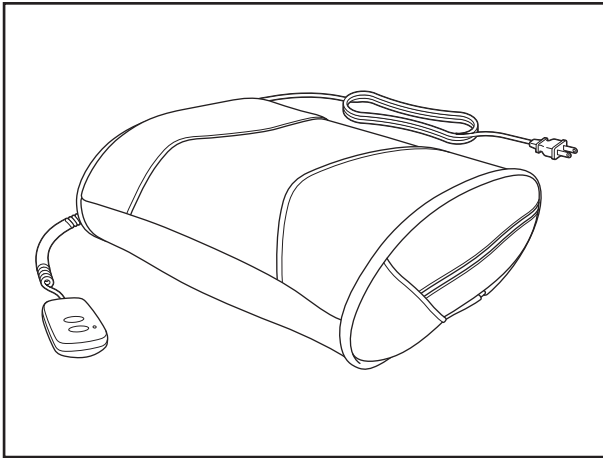

もくじ

- | | | | |
|-----------------|-----|------------------|-----|
| ● 安全上のご注意…………… | 1～3 | ● 故障かなと思ったら…………… | 6 |
| ● 各部の名称…………… | 4 | ● 愛情点検について…………… | 6 |
| ● ご使用の前に…………… | 4 | ● 仕様…………… | 7 |
| ● 使いかた…………… | 5 | ● アフターサービスについて… | 7.8 |
| ● 使用例…………… | 5 | ● 無料修理規定…………… | 9 |
| ● お手入れについて…………… | 5 | ● メモ…………… | 10 |
| ● 保管について…………… | 6 | ● 保証書…………… | 裏表紙 |

安全上のご注意

- ご使用前に、この「安全上のご注意」をよくお読みのうえ、正しくお使いください。
- ここに示した注意事項は、製品を安全に正しくお使いいただき、あなたや他の人々への危害や損害を未然に防止するためのものです。また注意事項は、危害や損害の大きさと切迫の程度を明示するために、誤った取扱いをすると生じることが想定される内容を「警告」、「注意」に区分しています。いずれも安全に関する重要な内容ですので、必ず守ってください。



警告

人が死亡または重傷を負う可能性が想定される内容



注意

人が損害を負う可能性および物的損害のみの発生が想定される内容

絵表示の例



○記号は、「禁止」の行為を示しています。
(左図の場合は分解禁止)



●記号は、行為を強制したり指示したりするものです。
(左図の場合は電源プラグを抜く)

- お読みになった後は、お使いになる方がいつでも見られるところに必ず保管してください。



警告





強制

医師の治療を受けているときや次の人は必ず医師に相談のうえ使用する。

- ペースメーカー等の電磁障害の影響を受けやすい体内植込型医用電子機器を使用している人
 - 悪性腫瘍のある人 ●心臓に障害のある人 ●妊娠中や出産直後の人
 - 糖尿病などによる高度な末梢循環障害による知覚障害のある人
 - 皮膚に創傷のある人 ●安静を必要とする人
 - 体温38℃以上の有熱期にある人(倦怠感、悪寒、血圧変動など急性炎症症状の強い時期や衰弱しているときなど)
 - 骨粗しょう症の人、脊椎の骨折、捻挫、肉離れなど、急性[疼痛性]疾患の人
 - 背骨に異常がある人、曲がっている人
 - かつて治療を受けたところ、または疾患部へ使用する人
 - 本機を使用しても効果がみられない人
 - その他、医療機関で治療中の人
- 守らないと事故や体調不良をおこすおそれがあります。

次の人は使用しない。

医師からマッサージを禁じられている人。(例:血栓(塞栓)症、重度の動脈りゅう(瘤)、急性静脈りゅう(瘤)、各種皮膚炎および皮膚感染症[皮下組織の炎症を含む]など)症状を悪化させるおそれがあります。



 禁止	<p>マッサージ以外の目的には使用しない。また、頭、胸、腹、骨部（ひじ、ひざなど）へは使用しない。事故やけがのおそれがあります。</p>
	<p>本体張生地が破れたり、はずれた状態で使用しない。（どんなに小さな破れでもただちに使用を中止し、電源プラグを抜き、修理を依頼してください。）そのまま使い続けると事故やけがのおそれがあります。</p>
	<p>子供だけで使わせたり、自分で操作できない人に使わせない。子供に本機で遊ばせない。また、幼児の手の届く範囲では使用しない。事故やけが、故障のおそれがあります。</p>
	<p>本体の上に立ったり、座ったりして使用しない。転倒による事故やけが、故障のおそれがあります。</p>
	<p>本体内部に金属類や燃えやすいものを入れない。感電やショート、火災の原因になります。</p>
	<p>電源コードや電源プラグが破損したり、コンセントの差し込みがゆるいときは使用しない。電源コードや電源プラグが破損した場合は、お買い上げ販売店または「お客様ご相談センター」に修理を依頼する。そのまま使い続けると感電やショート、火災の原因になります。</p>
 分解禁止	<p>電源コードを無理に曲げたり、引っ張ったり、本体に巻きつけたりしない。また、重いものを載せたり、熱器具に近づけて使用しない。感電や火災の原因になります。</p>
	<p>絶対に分解や修理、改造をしない。発火や異常動作をして、けがをするおそれがあります。</p>

注意

 強制	<p>交流100V以外の電源は使用しない。感電や火災の原因になります。</p>
	<p>1回の使用時間は15分以内にする。また、一箇所への連続使用は5分以内にする。長時間の使用は筋肉や神経を痛める原因になります。</p>
	<p>使用中、身体に異常を感じたときはただちに使用を中止し、医師に相談する。症状悪化や事故の原因になります。</p>
	<p>電源プラグを抜くときは、接続部に無理な力をかけないように必ず電源プラグを持って引き抜く。感電やショート、火災の原因になります。</p>
	<p>故障が見つかったら、すぐに使用を止め、電源を切る。守らないと事故やけがのおそれがあります。</p>

安全上のご注意

⚠ 注意

 禁止	動かなくなったり、異常がある場合（煙が出るなど）は電源プラグをコンセントから抜いて、お買い求めの販売店に点検、修理をご依頼ください。感電や火災の原因になります。
	次のようなときは使用しない。 ●疲労が激しいとき。 ●酒に酔っているとき。 ●湿疹が生じているとき。 体調不良を起こすおそれがあります。
	強く押しつけて使用しない。 皮膚や筋肉を痛める原因になります。
	使用中は眠らない。 ケガや体調不良の原因になります。
	フトンの中や、毛布をかぶせて使用しない。 発火やモーターの温度上昇の原因になります。
	食前、食後の1時間は使用しない。 体調不良を起こすおそれがあります。
	他の治療器具と同時に使用しない。 体調不良や事故の原因になります。
	落としたり、強い衝撃をあたえない。 感電やショート、故障の原因になります。
	お手入れの際はシンナー、ベンジン、アルコール、熱湯は使用しない。 変色、変形の原因になります。
 水場使用禁止	浴室など湿気の多い場所やぬれた身体では使用しない。 感電やショート・事故の原因になります。
 電源プラグを抜く	使用後は必ず電源スイッチを切り電源プラグをコンセントから抜く。 火災や事故の原因になります。
	お手入れの際は、電源プラグをコンセントから抜く。またぬれた手でプラグにふれない。 感電やケガの原因になります。
	停電のときは直ちに電源スイッチを切り、電源プラグをコンセントから抜く。 守らないと停電復帰時に事故やけがのおそれがあります。

各部の名称

本 体

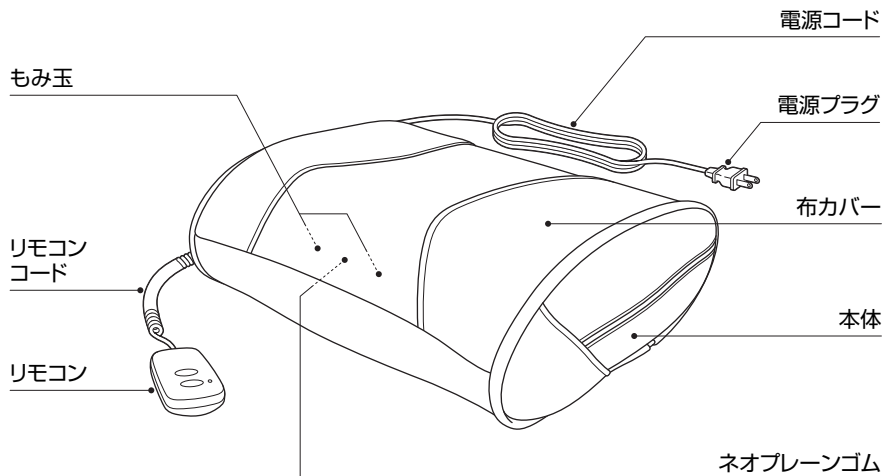

リモコン

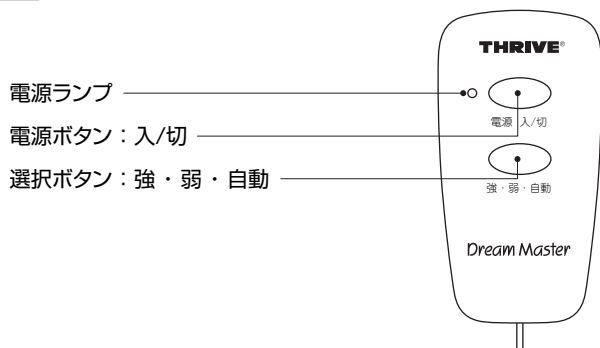

ご使用の前に

- 電源コードは確実に接続されているか確認してください。
- スイッチが正しく動作するか確認してください。

使いかた

1. 電源プラグをコンセントに差し込んでください。電源ランプが点灯します。
 2. 電源ボタンを押してください。
強い(速い)動作でマッサージします。
 3. 選択ボタンを押してください。
ボタンを押すごとに、[弱(遅) - 自動 - 強(速)]の順番に切り替わります。
自動は[強 - 弱]をくり返して動作します。
 4. 使い終わったら電源ボタンを押してください。
モミ玉が最大幅に移動して止まります。
 5. 電源プラグをコンセントから抜いてください。電源ランプが消灯します。
- 刺激が弱過ぎるときはタオルなどをあてがい、モミ玉の感触を調節してください。

オートタイマーについて

使い過ぎや切り忘れを防止するため、動作開始から約15分でモミ玉が最大幅に移動して止まります。

使用例

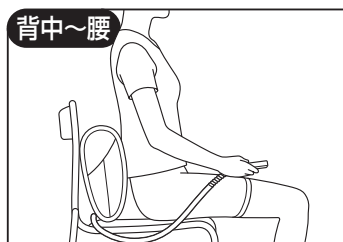

注意

使用中は眠らないでください。ケガや体調不良の原因になります。

お手入れについて

布カバー ————— 本体裏面にあるファスナーを開け布カバーを取り外し、中性洗剤で洗濯してください。洗濯機洗いもできます。

リモコン ————— 中性洗剤を浸した布を硬くしぼり汚れを拭いた後、乾いた布で洗剤が残らないように拭きとってください。

保管について

- 汚れやホコリをとった後、湿気の少ない所に整理、保管してください。
- しばらくご使用にならない時はカバーなどをかけ、ホコリがつかないようにしてください。

故障かなと思ったら

機器に故障が発見された場合は使用をただちに中止し、電源を切り、お買い上げ販売店または「お客様ご相談センター」に点検、修理を依頼してください。



症 状	調べるところ
●張地とその他がする音 ●マッサージ動作時のモーター音	●構造上のもので機能等に影響はありません
●動作しない	●電源プラグが抜けていませんか ●電源スイッチが切れていませんか ●オートタイマーが働き停止状態になっていませんか

症 状	直し方
●連続使用後にマッサージが止まる	●モーターの温度上昇のため、安全装置が働いています しばらく本体を休ませて(2時間程度)から再度動作を確認してください

上記点検後なお異常音、動作しないなどの異常を感じたらただちに使用を中止してください。電源プラグをコンセントから抜いて、お買い上げ販売店または「お客様ご相談センター」に点検、修理を依頼してください。

愛情点検について

しばらく使用しなかった機器を使用するときは、使用前に機器が正常に作動することを確認してください。

 <p>愛情点検</p>	<p>このような症状はありません。</p> <ul style="list-style-type: none">● こげくさいにおいがする。● 電源コード、プラグが異常に熱い。● コードを動かすと通電したり、しなかったりする。● その他異常がある。	 <p>故障や事故防止のため電源スイッチを切り、コンセントから電源プラグを抜いて、必ずお買いあげの販売店に点検・修理をご相談ください。</p>
---	---	--

仕様

販売名	スライヴ もみマッサージャー ドリームマスター MD-5000
医療機器認証番号	221AGBZX00265000
一般的名称	家庭用電気マッサージ器
定格電圧	AC100V
定格周波数	50/60Hz
定格入力	15W
定格時間	20分
オートタイマー	約15分
もみ回転数	強 約36回/分 弱 約18回/分
外形寸法	幅 約41cm×奥行 約33cm×高さ 約16cm
質量	約3.5kg
電源コード長さ	約2m
材質	リモコン:ABS樹脂 張生地:ポリエステル もみ玉機構部カバー:ネオプレンゴム
医療機器製造販売業	大東電機工業株式会社 〒579-8046 大阪府東大阪市昭和町9番11号
医療機器製造販売業許可番号	27B2X00055

アフターサービスについて

- 保証書(裏表紙)
保証書は所定の事項の記入および記載内容をご確認いただき大切に保管してください。
- 保証期間中に修理を依頼される場合
保証書の記載内容に従って修理いたします。
- 保証期間を過ぎて修理を依頼される場合
修理すれば使用できる場合は、ご希望により有料で修理させていただきます。
- 補修用性能部品の最低保有期間
当社は補修用性能部品の製造打ち切り後最低6年間保有しております。
補修用性能部品とは、その製品の機能を維持するために必要な部品です。
- その他ご不明な場合
修理に関するご相談ならびにご不明な点は、お買い上げ販売店にお問い合わせください。

地球の環境保護のため、廃棄するときはそのまま放置しないで
各自治体の取り決めにしたがってください。

お客様ご相談センターのご案内

修理・お手入れ・お取扱いなどのご相談は、まずお買い上げ販売店へお申し付けください。

修理などのご相談は

ナビダイヤル
(全国共通番号)



0570-003-532

全国どこからでも市内通話料金でご利用いただけます。

【受付時間(祝日を除く月～金)9:00～17:00】

(都合によりお休みさせていただくことがあります。)

※お客様がご加入されている電話(NTT以外の一般回線、PHS、及びIP電話等)によっては、ご利用できない場合がございますので、下記の電話番号へおかけください。

岡山大東電機工業株式会社

TEL.0867-22-3482 FAX.0867-22-3873

〒709-3104 岡山県岡山市北区建部町角石谷1503-1

商品・お取扱いなどのご相談は

ナビダイヤル
(全国共通番号)



0570-003-531

全国どこからでも市内通話料金でご利用いただけます。

【受付時間(祝日を除く月～金)9:00～17:00】

(都合によりお休みさせていただくことがあります。)

※お客様がご加入されている電話(NTT以外の一般回線、PHS、及びIP電話等)によっては、ご利用できない場合がございますので、下記の電話番号へおかけください。

スライヴ 株式会社

TEL.06-6783-8627 FAX.06-6783-8633

〒577-0026 大阪府東大阪市新家東町2番38号

お客様の個人情報のお取り扱いについて

お客様よりお知らせいただいた氏名・住所などの個人情報は、当社商品のご相談への対応や修理およびその確認などに利用させていただく場合がございますので、ご了承ください。

なお、お客様の個人情報は弊社で責任をもって管理し、第三者への開示や他の目的には使用いたしません。

〈無料修理規定〉

1. 取扱説明書、本体貼付ラベル等の注意書きに従った正常な使用状態で故障した場合には、お買上げ販売店又は、P8のお客様ご相談センターが無料修理致します。
2. 保証期間内に故障して無料修理を受ける場合は、商品と本書をご持参ご提示の上、お買上げの販売店又は、P8のお客様ご相談センターに依頼してください。
3. ご転居の場合には事前にお買上げ販売店にご相談ください。
4. ご贈答品等で本保証書に記入してあるお買上げ販売店に修理がご依頼に出来ない場合には、P8のお客様ご相談センターへご相談ください。
5. 保証期間内でも次の場合には有料修理になります。
 - (イ) 使用上の誤り及び不当な修理や改造による故障及び損傷
 - (ロ) お買上げ後の取付場所の移動、落下等による故障及び損傷
 - (ハ) 火災、地震、水害、落雷、その他の天災地変、公害や異常電圧による故障及び損傷
 - (ニ) 一般家庭用以外(例えば、業務用の長時間使用、車両、船舶への搭載)に使用された場合の故障及び損傷
 - (ホ) 本書の提示がない場合
 - (ヘ) 本書にお買上げ年月日、お客様名、販売店名の記入のない場合、あるいは字句を書き替えられた場合
 - (ト) 指定外電源(電圧・周波数)使用による損傷
6. 本書は国内においてのみ有効です。
7. 本書は再発行致しませんので紛失しないよう大切に保管してください。

修理メモ

- ※ この保証書は本書に明示した期間、条件のもとにおいて無料修理をお約束するものです。したがって、この保証書によって保証書を発行している者、及びそれ以外の事業者に対するお客様の法律上の権利を制限するものではありません。
保証期間経過後の修理等についてご不明の場合は、お買上げの販売店又は、P8のお客様ご相談センターにお問い合わせください。
- ※ 保証期間経過後の修理、補修用性能部品の保有期間について、詳しくは取扱説明書をご覧ください。



Lined writing area consisting of 20 horizontal lines.

保証書

スライヴ もみマッサージャー ドリームマスター MD-5000

お買い上げ日	保証期間
年 月 日	お買い上げ日より1年間（縫製部品は除きます。）

お客様

フリガナ

お名前

様

ご住所 〒

電話

販売店

この保証書は、本書記載内容で無料修理させていただくことをお約束するものです。

本書は再発行しませんので、大切に保管してください。

通信販売等で購入された場合は、商品の送り状に記載された着荷日をお買い上げ日とさせていただきます。

販売店欄に記入のない場合は、お買い上げの販売店にお申し出いただき、記入を受けてください。

- 取扱説明書による正常なご使用状態で、保証期間中に故障した場合には、お買い上げ販売店に修理をご依頼ください。
- 本書は、日本国内においてのみ有効です。
- 保証期間内でも次の場合は有料修理になります。
 - 使用上の誤りおよび不当な修理や改造による損傷。
 - お買い上げ後の輸送、落下等による損傷。
 - 火災、浸水、不慮の事故、その他天災による損傷。
 - 一般家庭用以外（業務用）に使用された場合の故障または損傷。
 - 指定外電源（電圧、周波数）使用による損傷。

販売元

スライヴ 株式会社

〒577-0026 東大阪市新家東町2-38

お客様ご相談センター TEL.0570-003-531

製造販売元

大東電機工業株式会社

〒579-8046 東大阪市昭和町9-11