

ヘアークリッパー MODEL 515R

取扱説明書

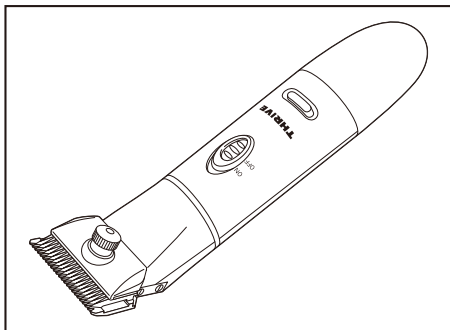



このたびはお買い上げいただき、ありがとうございました。
この「取扱説明書」をよくお読みいただき、正しくお使いください。
とくに「安全上のご注意」は必ずお読みください。
お読みになったあとは、いつでも取り出せるところに保管してください。

もくじ



- 安全上のご注意……………1～3
- 各部の名称……………4
- ご使用前に……………5・6
- 使いかた……………7
- お手入れについて……………8
- 替刃について……………9
- 電池のリサイクルについて…10
- 故障かなと思ったら……………11
- 仕様……………12
- アフターサービスについて…13・14
- 保証書……………裏表紙

安全上のご注意

- ご使用の前に、この「安全上のご注意」をよくお読みのうえ、正しくお使いください。
- ここに示した注意事項は、製品を安全に正しくお使いいただき、あなたや他の人々への危害や損害を未然に防止するためのものです。また注意事項は、危害や損害の大きさや切迫の程度を明示するために、誤った取扱いをすると生じることが想定される内容を「警告」、「注意」に区分しています。いずれも安全に関する重要な内容ですので、必ず守ってください。

	警告	人が死亡または重傷を負う可能性が想定される内容
	注意	人が損害を負う可能性および物的損害のみの発生が想定される内容





絵表示の例

	○記号は、「禁止」の行為を示しています。 (左図の場合は分解禁止)
	●記号は、行為を強制したり指示したりするものです。 (左図の場合は電源プラグを抜く)

- お読みになったあとは、お使いになる方がいつでも見られるところに必ず保管してください。

警告

	交流100Vで使用する。 守らないと火災や感電の原因になります。
必ず守る	

	アダプターにホコリが付着しないように定期的に掃除する。 守らないとホコリの付着・湿気などで絶縁不良になり、 漏電火災のおそれがあります。
	お手入れの際は、アダプターをコンセントから抜く。 また、ぬれた手で抜き差ししない。 守らないと感電やけつのおそれがあります。
	風呂場での使用は絶対にしない。 感電やショートのおそれがあります。
水ぬれ禁止	ぬれた手でアダプターをコンセントから抜き差ししない。 感電やショートのおそれがあります。
	本体とアダプターを水につけたり、水をかけたり、水洗いしない。 感電やショートのおそれがあります。
	製品を廃棄するとき以外は絶対に分解をしない。 発火や異常動作をして、けがをするおそれがあります。
分解禁止	
	アダプターコードが傷んだり、コンセントの差し込みがゆるいときは使用しない。 感電やショート、火災の原因になります。
禁止	アダプターコードを無理に曲げたり、引っ張ったり、充電台やアダプターに巻きつけたりしない。また、重いものをのせたり、熱器具に近づけて使用しない。 感電や火災の原因になります。

⚠ 注意

<p>必ず守る</p>	<p>ご使用前に刃の損傷がないか確認する。 守らないと皮膚を傷つける原因になります。</p>
	<p>ご使用になる前に必ず刃に注油する。 守らないと切れ味が悪くなったり、使用時間が短くなる原因になります。</p>
	<p>アダプターを抜くときはコードを持たず、必ずアダプターを持って引き抜く。 守らないと感電やショートのおそれがあります。</p>
	<p>毛を刈る目的以外に使わない。 守らないと肌を傷つける原因になります。</p>
<p>禁止</p>	<p>皮膚のやわらかい部分に、刃を強く押しつけない。 皮膚を傷つける原因になります。</p>
	<p>乳幼児の手の届くところに置かない。 本体の誤操作やオイルの誤飲によるけがや事故の原因になります。</p>
	<p>付属以外のアダプターで充電しない。 また、付属のアダプターで他の電気製品を充電しない。 感電やショート、発火の原因になります。</p>

各部の名称

替刃

本体

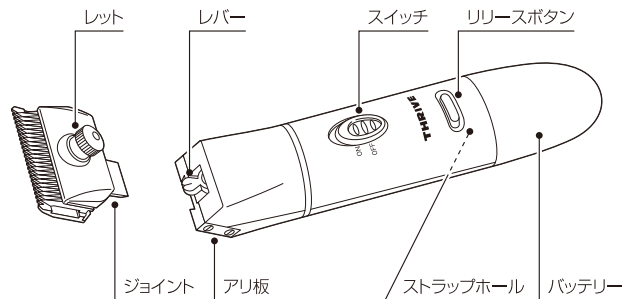

充電台

スペアバッテリー

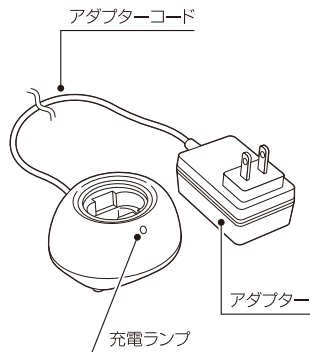

ブラシ

オイル



ストラップ

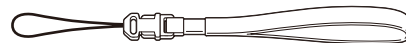

ご使用の前に

充電をする

はじめてご使用になるとき、または長期間ご使用にならなかったときは、電池が自己放電し、刃が動かないことがありますので、ご使用前には必ず充電してからお使いください。

1. 本体のリリースボタンを押してバッテリーを取りはずしてください。
2. 充電台のアダプターをコンセントに差し込んでください。
アダプターが抜け落ちないように確実に接続してください。
3. バッテリーを充電台にセットしてください。充電中は充電ランプが点滅し、充電が終わると充電ランプが速く点滅します。(バッテリーが空状態(完全放電)のときは約90分でフル充電になります。90分を過ぎても充電ランプは点滅しています。)
4. 充電が終わったら、アダプターをコンセントから抜いてください。
5. バッテリーを本体に取り付けてください。

- フル充電後も通電を続けます。安全のためバッテリーを充電台から取り出してください。

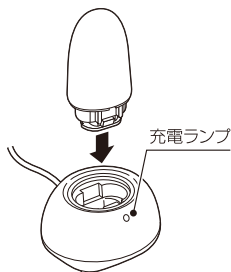

	充電ランプの光り方
充電器通電中	●●●●●●●●
通電充電中	●●●●●●●●
充電完了	●●●●●●●●

注油をする

替刃の矢印部3カ所にオイルを注油してください。

- 注油は付属のオイル以外は使用しないでください。

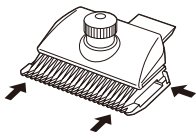

レットを確認する

最後まで締めてから半回転戻した位置が最適な切れ味でお使いできます。締め過ぎはバッテリーの動作時間への影響や刃の摩耗が早まることと、モーターが過熱するおそれがあります。

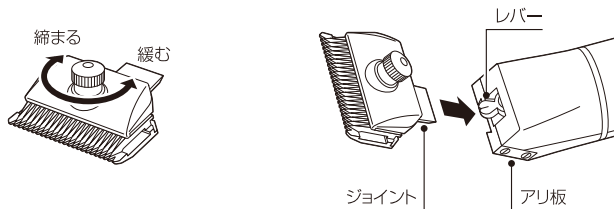

替刃を取り付ける

- 替刃のジョイントを本体のアリ板の溝に取り付けてください。奥まで入らない場合はスイッチを「ON」にしてレバーを動かすと取り付けられます。

ご注意

替刃の取り付け、取りはずしをする際は、布または替刃に付属している替刃カバーをあてがいおこなってください。
刃先だけがをるおそれがあります。

ストラップを取り付ける

ストラップを本体裏側のストラップホールに取り付けてください。

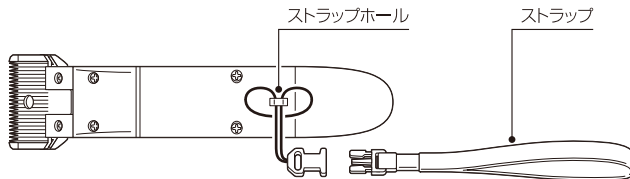

使いかた

スイッチを「ON」にすると動作します。
使用後はスイッチを「OFF」にしてください。

注意事項

- 上刃と下刃の間に毛が挟まった際は、替刃の分解掃除をしてください。
レットを緩めて座金からはずすと替刃全体を分解できます。
- 刃の切れ味が悪くなった際は、レットをすこし締めてください。
刃の部品交換および刃の研ぎ直しを依頼される場合は、お買い上げ販売店またはお客様ご相談センターにお問い合わせください。
- 刃のぐらつきが発生した際は、アリ板の虫ネジを締めてください。
- バッテリーは動作しなくなるまで使いきってください。
電池容量を使いすぎらずに充電をくり返すと、放電するときに電圧が低下し、使用回数が減少するメモリー効果が発生します。

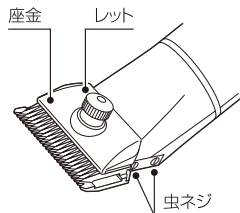

お手入れについて

刃のお手入れ

1. 本体から刃をはずしブラシで毛ヅを落としてください。
 2. 刃に注油し、本体に取り付けてください。
- 注油は付属のオイル以外は使用しないでください。



警告

替刃を水につけたり、水をかけたり、水洗いしない。
錆びるおそれがあります。

本体のお手入れ

1. ブラシで替刃取付部にたまった毛ヅを落としてください。
2. 本体は中性洗剤を浸した布を硬くしぼり汚れを拭いたあと、乾いた布で洗剤が残らないように拭きとってください。



警告

本体を水につけたり、水をかけたり、水洗いしない。
感電やショートのおそれがあります。

刃が変形したり、破損した状態でお使いになると、皮膚を傷つける原因になります。
替刃の交換をお買い上げ販売店またはお客様ご相談センターにご依頼ください。

替刃について

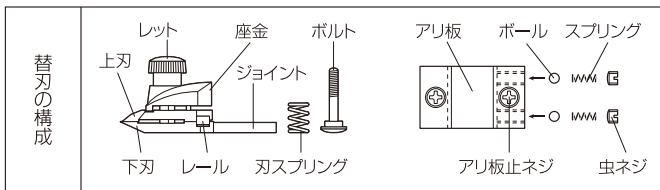

	サイズ(表示)	用途・内容
薄刈用	スペシャル刃(0.5mm) 0.5mm	カミソリで剃った様な仕上がりが また、すそ刈りにも使用
標準用	1mm 2mm 3mm	一般的な薄刈り用
中刈用	5mm 6mm 7mm 9mm	刃の目が荒く使いやすいタイプ
厚刈用	11mm 13mm 16mm	極厚刈り用
細刈用	7/8インチ	厚み1.5mm、巾20mm (通常刃は45mm巾) 細部のカット用

表示される数値は、刈ったあとに同数値の長さの毛が残ることを表します。
通常2mm刃(ペット用は1mm刃)が付いています。

電池のリサイクルについて



この製品に使用しておりますニッケル水素電池はリサイクル可能な貴重な資源です。ご使用済み製品の廃棄に際してはニッケル水素電池を取り出し、リサイクルへご協力ください。



警告

製品を廃棄するとき以外に絶対に分解しない。
修理(電池交換など)は、お買い上げ販売店またはお客様ご相談センターにご依頼ください。

電池の取り出しかた

1. バッテリーは動作しなくなるまで使いきってください。
2. ドライバーを用い、アダプターを分解して電池を取り出してください。

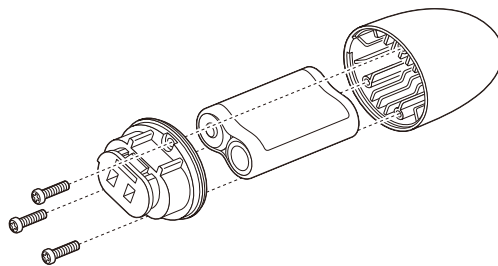

取り出した電池は、⊕⊖端子をショートさせないように注意してください。

故障かなと思ったら

症 状	考えられる原因	処 置
切れ味が悪くなった	刃の摩耗	お買い上げ販売店またはお客様ご相談センターにご相談ください
	刃の寿命 約2年 (1回あたり20分、月2回使用として)	
	刃のお手入れ	毛クズを落とし、注油してください
動かない	充電不足	充電してください
	アダプターコードが断線	お買い上げ販売店またはお客様ご相談センターにご相談ください
バッテリーが温かい	バッテリー内のニッケル水素電池が温かくなりますが異常ではありません	
充電できない	アダプターが抜けている	アダプターをコンセントに差し込んでください
	バッテリーが充電台に取り付いていない	バッテリーを充電台に確実に取り付け、充電表示ランプ点灯を確認してください
充電してもすぐに止まる	電池の寿命	お買い上げ販売店またはお客様ご相談センターにご相談ください

上記点検後、なお動作しない、充電できないなどの異常を感じたらただちに使用を中止してください。スイッチを切り、アダプターをコンセントから抜いて、お買い上げ販売店またはお客様ご相談センターに点検、修理を依頼してください。

仕様

販売名	ヘアークリッパー MODEL 515R
電源方式	充電式
充電時間	約90分
連続使用時間	約60分(90分充電時)
ストローク	約1900回/分
充電器定格電圧	入力 AC100V 50/60Hz 0.2A 出力 DC2.8V 1.45A
バッテリー定格電圧	DC2.4V
バッテリー容量	2100mAh
使用電池	ニッケル水素電池
アダプターコード長さ	約1.3m
質量(刃付)	約330g
外形寸法(刃付)	長さ 約202mm×幅 約45mm×高さ 約55mm
付属品	スベアバッテリー、充電台、ブラシ、オイル、ストラップ

アフターサービスについて

- 保証書(裏表紙)
保証書は所定の事項の記入および記載内容をご確認いただき大切に保管してください。保証期間はご購入日より1年間です。
(ただし、刃と電池は保証の対象外です。)
- 保証期間中に修理を依頼される場合
保証書の記載内容にしたがって修理いたします。
- 保証期間を過ぎて修理を依頼される場合
修理すれば使用できる場合は、ご希望により有料で修理させていただきます。
- 補修用性能部品の最低保有期間
当社は補修用性能部品を製造打ち切り後最低5年間保有しております。
- その他ご不明な場合
修理に関するご相談ならびにご不明な点は、ご購入取扱販売店またはお客様ご相談センターにお問い合わせください。

地球の環境保護のため、廃棄するときは各自治体の取り決めにしたがってください。

お客様ご相談センターについて

修理・お手入れ・お取扱いなどのご相談は、まずお買い上げ販売店へお申し付けください。

商品のお取扱い方法、修理などのご相談は

フリーダイヤル  0120-064-762

※お客様がご加入されている電話(NTT以外の一般回線、PHSおよびIP電話など)によっては、ご利用できない場合がございます。

上記番号がご利用できない場合は下記番号にお問い合わせください。

TEL 086-722-3482

FAX 086-722-3874

岡山大東電機工業株式会社

〒709-3104 岡山県岡山市北区建部町角石谷 1503-1

お客様の個人情報のお取り扱いについて

お客様よりお知らせいただいた氏名・住所などの個人情報は、当社商品のご相談への対応や修理およびその確認などに利用させていただく場合がございますので、ご了承ください。

なお、お客様の個人情報は弊社で責任をもって管理し、第三者への開示や他の目的には使用いたしません。

製造販売元

大東電機工業株式会社

〒577-0026 大阪府東大阪市新家東町2-38

2018年4月1日 第3版発行